



Produktprogramm 2024.

Product range 2024 · Programme de produits 2024 · Programa de productos 2024 · Programma prodotti 2024 · Productprogramma 2024

HAILO – seit über 75 Jahren und in Zukunft: Ihr Partner Nr. 1. ●



Seit der Gründung im Jahr 1947 durch Rudolf Loh steht HAILO für wegweisende Innovationen, die hinsichtlich Funktionalität, Qualität und Design regelmäßig Maßstäbe in der Branche setzen.

Die Bedürfnisse unserer Kunden – immer im Fokus

Wir entwickeln und optimieren unsere Produktpalette permanent weiter. Und finden so immer wieder echte Problemlösungen für die unterschiedlichsten Einsatzgebiete im Haushalts- oder Profibereich.

HAILO – for more than 75 years and always: Your no. 1 partner. ●

Since being founded by Rudolf Loh back in 1947, HAILO has stood for pioneering innovations that regularly set standards in the industry in terms of functionality, quality and design. We develop and optimise our product range continuously. That enables us to keep finding solutions to the real problems that occur across the DIY and professional sector.

HAILO has been recognised as a 'Brand of the Century' since 2007. One of the reasons for this is that, as the inventor of the aluminium household ladder, we have had a decisive influence on this product area and, as a result, HAILO is still synonymous with ladders today. Tried and tested millions of times over in day-to-day use - anyone who says ladder means HAILO!

Our trademark is the red HAILO dot. This stands for top quality and ease of handling. We apply these values to all our products, business areas and processes. This is our claim. You can rely on it. We guarantee it. Would you like to know more? Visit us at [hailo.de](https://www.hailo.de).



HAILO Produkte – ausgezeichnet in Design und Funktion



reddot award 2018
winner



HAILO - Synonym für Leitern

Seit 2007 gehört HAILO zu den sogenannten „Marken des Jahrhunderts“. Unter anderem, weil wir als Erfinder der Aluminium-Haushaltsleiter diesen Produktbereich entscheidend geprägt haben. Millionenfach bewährt im täglichen Einsatz – wer Leiter sagt, meint HAILO!

HAILO steht für Produkte mit **komfortabler Handhabung.**

Sicherheit, Hohe Qualität und **Exzellenter Service** sind Eigenschaften aller unserer Produkte und Dienstleistungen.

Unternehmenswerte – auf einen Punkt gebracht

Unser Markenzeichen ist der rote HAILO Punkt. Er steht für höchste Qualität und komfortable Handhabung. Dahinter steckt die Haltung eines verantwortungsvollen Familienunternehmens, eine gleichbleibend hohe Produktqualität mit einfacher Handhabung und hoher Verlässlichkeit und nicht zuletzt unser exzellenter Service, reaktionsschnell, kompetent und kundenorientiert.

Diese Werte setzen wir in allen Produkten, Geschäftsbereichen und Prozessen um. Das ist unser Anspruch. Darauf können Sie sich verlassen. Das garantieren wir.

Nachhaltigkeit bei HAILO.



Gesellschaftliche Verantwortung ist bei uns Tradition.

Nachhaltigkeit ist ein fester Bestandteil der Unternehmensstrategie. Ein eigens dafür ins Leben gerufenes Nachhaltigkeitsteam prüft, bewertet und verbessert durch geeignete Maßnahmen unseren ökologischen Fußabdruck. In unseren Produkten und Produktverpackungen setzen wir verstärkt auf recycelte Kunststoffe, recycelbare Materialien und nachwachsende Rohstoffe. In unserer gesamten Lieferkette ist Nachhaltigkeit ein fester Bestandteil.



Sustainability at HAILO.

Social responsibility is our tradition. Sustainability is an integral part of our corporate strategy. A sustainability team set up specifically for this purpose reviews, evaluates and improves our ecological footprint through appropriate measures. We increasingly use recycled plastics, recyclable materials and renewable raw materials in our products and product packaging. Sustainability is an integral part of our entire supply chain.



Handlungsfelder unserer Nachhaltigkeitsstrategie.

Bei HAILO verstehen wir Nachhaltigkeit als langfristigen Unternehmenswert und als Verantwortung gegenüber unseren Mitarbeitern, Kunden und Partnern. Um die Bedeutung der Nachhaltigkeit zu verdeutlichen, ist sie zum einen zentraler Gegenstand unserer Strategie und zum anderen bereits richtungsweisend im Umgang mit Ressourcen.

Unternehmensstrategie: Nachhaltigkeit

- Optimierter Ressourcenverbrauch
- Nachhaltige Verpackungslösungen
- CO₂-neutraler Versand

At HAILO, we understand sustainability as a long-term corporate value and as a responsibility towards our employees, customers and partners. To illustrate the importance of sustainability, it is on the one hand a central object of our corporate strategy and on the other hand already giving direction to the handling of resources in terms of optimised resource consumption, sustainable packaging solutions and CO₂-neutral shipping.



HAILO erhält erneut EcoVadis-Auszeichnung in Silber.

Wir freuen uns sehr über das erneute Silber-Rating von EcoVadis als Anerkennung für unser verantwortungsvolles Handeln.

Dies bestätigt uns darin, weiterhin Ressourcen in einen nachhaltigen wirtschaftlichen Erfolg zu investieren.

Die vier Säulen der Corporate Social Responsibility

- ✓ Umwelt
- ✓ Arbeits- und Menschenrechte
- ✓ Ethik
- ✓ Nachhaltige Beschaffung

We are very pleased about the repeated silver rating from EcoVadis as recognition for our responsible actions. This is what reassures us to invest resources in a sustainable economic success even in future.

The four key factors of corporate social responsibility: environment, labour and human rights, ethics, and sustainable procurement.

Energie- und Strommanagement.

Bei HAILO verfolgen wir das Ziel, Kosten zu senken und Ressourcen zu schonen durch effizientes Energie- und Strommanagement. Dies umfasst Zertifizierungen zur regelmäßigen Überprüfung, die Förderung von umweltfreundlicher E-Mobilität im Fuhrpark und unsere eigene Stromerzeugung durch ein Blockheizkraftwerk sowie Photovoltaik für die Produktionsprozesse.



Energiemanagement ISO 50001

Verwendung von ökologisch erzeugtem Strom

Förderung umweltfreundlicher E-Mobilität

Blockheizkraftwerk und Photovoltaikanlage zur eigenen Stromerzeugung



At HAILO, we pursue the goal of reducing costs and conserving resources through efficient energy and power management. This includes certifications for regular audits, use of green electricity, the promotion of environmentally friendly e-mobility in the vehicle fleet and our own electricity generation through a combined heat and power plant and photovoltaics for the production processes.

HAILO Sicherheits-Stehleitern: spitze am Markt – sicher.



HAILO kennt seine Kunden

Was unsere Kunden beim Leiternkauf treibt, das wissen wir. Und nur danach handeln wir – nach einer umfangreichen Marktforschung unter Shoppnern erreichte HAILO die folgenden Top-Umfrageergebnisse:

- HAILO Leitern stehen für Komfort und komfortable Handhabung.
- HAILO Leitern bieten Sicherheit* und höchste Qualität*.
- Exzellenter Service* zeichnet HAILO aus.
- Die komfortable Handhabung von HAILO Leitern lädt den Shopper zur Nutzung ein.

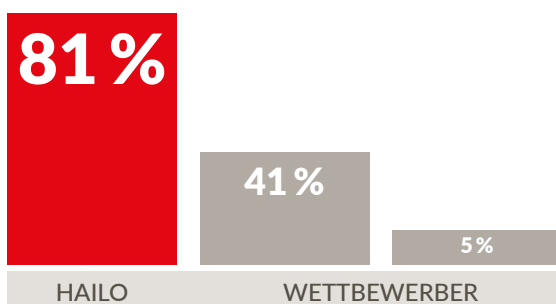

Umsatzstark: Unsere Markenbekanntheit bei Leitern*

Spricht für sich: das Ergebnis von konsequenter Kommunikation einer herausragenden Marke.

* Quelle: Marktforschung vom 16.08.2018, durchgeführt von der Logibrand GmbH

Shopper schätzen an HAILO Leitern:*

- Die einfache Handhabung
- Die Sicherheit
- HAILO Produkte haben den Trendsetter-Status
- Den exzellenten Service
- Die innovativen Produkte

HAILO – die bekannteste und begehrteste Marke*

Bekanntheit ist nicht alles – so wird HAILO im Vergleich zur Konkurrenz wahrgenommen:

Vertrauen in die Marke

98 %

der Personen, die erwägen eine Leiter zu kaufen, präferieren HAILO*



Ihre
1.
Wahl*

Die Konkurrenz unter der Lupe:*

- Keine Shopperorientierung
- Keine schnelle Reaktion des Herstellers
- Zielgruppe Männer nicht fokussiert
- Keine Lifestyle-Unterstützung für den Shopper
- Keine preisgünstigen Produkte

HAILO safety step ladders: A sure market leader.

HAILO knows its customers – We understand what our customers want when it comes to buying ladders. Extensive market research among consumers showed that HAILO achieved top marks: HAILO ladders stand for comfort and ease of handling among consumers, they offer safety* and superlative quality*. The service provided by HAILO also receives praise. It enjoys 81 % brand recognition and HAILO is perceived to be the most coveted brand. That is why 59 % of all purchasers would prefer to buy a ladder from HAILO. Competitors focus too little on buyers and benefits to consumer lifestyle. HAILO sets the pace with its innovative strength in the ladders market here. Would you like to know more? Visit us at hailo.de.

HAILO Mülleimer – immer Ihre erste Wahl. •



Das Geheimnis unseres Erfolgs?

„Qualität und Sicherheit“ sind für uns mehr als nur Werbebotschaften – sie sind die Grundlage unserer Produktentwicklung. Dass unsere Kunden das verstehen, zeigt wieder deutlich die Auswertung unserer aufwendigen Marktforschung:*

- HAILO Mülleimer stehen für Komfort.
- HAILO Mülleimer bieten höchste Qualität.
- Exzellenter Service* zeichnet HAILO aus.
- Die komfortable Handhabung von HAILO Mülleimern lädt den Shopper zur Nutzung ein.

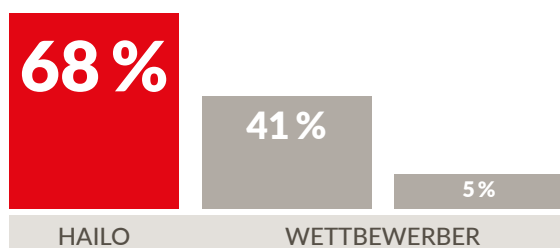

Unsere Markenbekanntheit macht den Unterschied im Wettbewerb*

Unser Qualitätsversprechen und unser exzellenter Service sind immer noch die beste Werbung.*

* Quelle: Marktforschung vom 16.08.2018, durchgeführt von der Logibrand GmbH

Shopper schätzen an HAILO Mülleimern:*

- Die selbsterklärende Handhabung der Produkte
- Den Status eines verantwortungsbewussten Familienunternehmens*
- Die schnelle Reaktion des Herstellers auf Shopper
- Die hohe Verlässlichkeit des Herstellers*
- Die komfortable Handhabung der Produkte*



Vertrauen in die Marke

80 %

der Personen, die erwägen einen Mülleimer zu kaufen, präferieren HAILO*



Die Konkurrenz unter der Lupe:*

- Kein selbsterklärendes Produkt*
- Keine schnelle Reaktion des Herstellers*
- Zielgruppe Männer nicht fokussiert*
- Kein gutes Preis-Leistungsverhältnis*
- Keine preisgünstigen Produkte*
- Kein modernes Design*
- Produkte begeistern Shopper nicht*
- Kein Trendsetter-Status*
- Keine tollen Farben*
- Keine preisgünstigen Produkte*

WETTBEWERBER 1

WETTBEWERBER 2

HAILO waste bins – your first choice every time. •

The secret of our success? „Quality and safety“ are more than advertising messages for us – they are the basis on which our products are developed. Our market research shows that customers are looking for what we offer.* For our target groups, HAILO waste bins stand for comfort, quality and excellent service. The ease of handling is another sales driver.

The communication of our brand results in 68% brand recognition in the case of waste bins. When it comes to HAILO waste bins, our customers particularly appreciate the ease of handling of the products and the high reliability of the manufacturer. 80% of buyers who would buy a waste bin prefer the HAILO brand*. The competition is unable to offer the same reasonable prices, inspiring design or fast response as HAILO*. Would you like to know more? Visit us at hailo.de.

Inhalt.

Contents · Sommaire · Contenido · Contenuto · Inhoud

Editorial

Editorial · Éditorial · Editorial · Editoriale · Editorial

02



Trittleitern

12

Folding steps · Marche pieds pliants · Escalerillas plegables · Sgabelli pieghevoli · Trapkrukjes

Stehleitern und Leiternpodeste

24

Step ladders & ladder platforms · Escabeaux & plateformes pour escabeaux · Escaleras de tijera & pedestales para escaleras · Scale domestiche & piattaforme per scale · Trapladders & ladderplatformen



Sprossenleitern 46

Runged ladders · Echelles · Escaleras de mano ·
Scale a pioli · Sportenladders

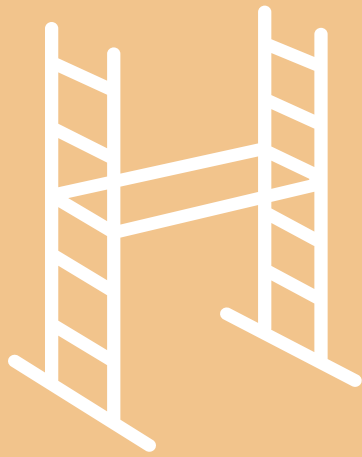
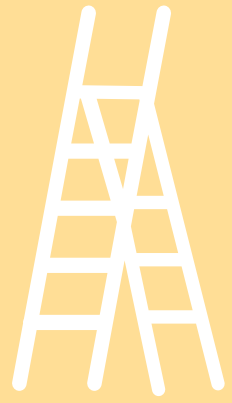

Gerüste 62

Scaffolds · Echafaudages · Andamios · Trabattelli · Steigers

Mülleimer 66

Bins · Poubelles · Cubos de basura ·
Pattumiere · Afvalbakken

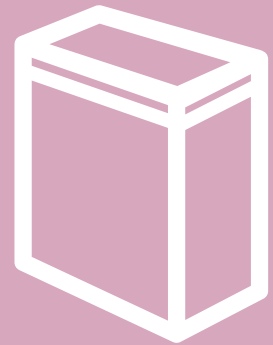

Programm-Übersicht 92

Product overview · Vue d'ensemble de la gamme · Vista global del programa ·
Panoramica prodotti · Programma-overzicht



Trittleitern und Stehleitern.

Folding steps & step ladders · Marche pieds pliants & escabeaux · Escalerillas plegables & escaleras de tijera · Sgabelli pieghevoli & scale domestiche · Trapkrukjes & trapladders



Bei HAILO finden Sie für jede Tätigkeit die passende Leiter. Ob für Hausarbeiten, zum Renovieren oder für Ihren Garten.

At HAILO, you'll find the right ladder for every job, whether it's around the house, renovating or in the garden · Chez HAILO, vous trouverez pour toutes les activités l'escabeau ou l'échelle adapté(e). Que ce soit pour les travaux ménagers, les rénovations ou les travaux au jardin · En HAILO, usted encuentra la escalera adecuada para cada actividad. Tanto si se trata de realizar trabajos domésticos, de renovación o en el jardín · HAILO vi propone la scala giusta per qualsiasi tipo di attività: lavori in casa, rinnovo degli ambienti o anche il giardinaggio · Bij HAILO vindt u voor elk werk de juiste ladder. Voor huishoudelijk werk, voor verbouwing of voor uw tuin

HAILO K100

☆☆☆☆☆

TopLine

10

Jahre Garantie*

Years warranty*
Ans de garantie*
Años de garantía*

Designed by **Hailo**



	2	2,49 m	4007126 430274
	3	2,74 m	4007126 430342



Hochgeschwungener Aluminium-Sicherheitsbügel mit praktischer Ablageschale - High-curved aluminium safety rail with handy tray - Garde-corps en aluminium surélevé incurvé avec coque de rangement pratique - Estribo alto de seguridad de aluminio con práctica bandeja - Parapetto di sicurezza, alto, in alluminio, con pratica vaschetta portattrezzi - Omhoog gebogen aluminium veiligheidsbeugel met praktische aflegbak

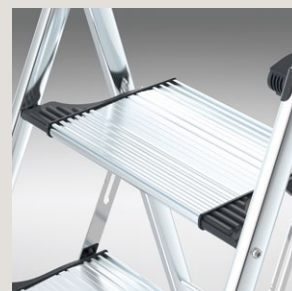

Extragroße Aluminium-Stufen für optimalen Steh-Komfort - Extra-large aluminium steps for optimum support - Marches en aluminium particulièrement grandes pour un confort debout optimal - Peldaños de aluminio grandes para sentirse cómodo sobre ellos - Gradini molto ampi assicurano maggior comodità di utilizzo - Extra grote aluminium treden voor optimaal sta-comfort

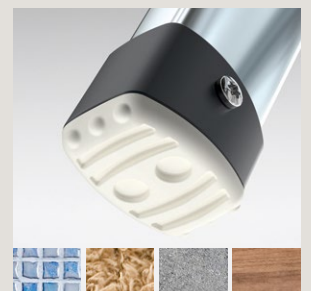

Mit Soft-Grip-Sohle für optimale Stand- und Rutschsicherheit auf allen Fußböden - Soft-Grip sole for optimum stability and non-slip safety on all floor surfaces - Pieds à patin Soft-Grip pour stabilité antidérapante optimale sur tous les planchers - Con suela Soft-Grip para una óptima estabilidad y seguridad antideslizante en todos los pavimentos - Con soletta Soft-Grip garantiscono la massima stabilità e antiscivoltamento su tutti i pavimenti - Met Soft-Grip-zool voor optimale stabiliteit en stroefheid op alle vloeren



HAILO K100 TopLine – Die Komfort-Trittleiter aus Aluminium mit Soft-Grip-Sohle für optimalen Stand auf verschiedenen Böden.

- Hochgeschwungener Aluminium-Sicherheitsbügel zum Festhalten und Anlehnen
- Praktische Ablageschale
- Extragroße, rutschfest geriffelte Aluminium-Stufen für optimalen Steh-Komfort
- Treppenförmige Stufen-Anordnung für schienbeinschonende Nutzung
- Kunststoff-Füße mit Soft-Grip-Sohle für optimale Stand- und Rutsicherheit auf verschiedenen Fußböden, wie z.B. Parkett, Teppichböden und Fliesen
- Belastbar bis 150 kg



4302-301



4303-301

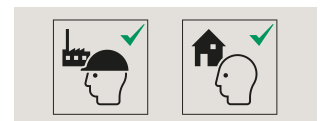

GB Aluminium folding steps

High-curved aluminium safety rail for a secure grip or simply to lean against · Handy tray · Extra-large, non-slip ribbed aluminium steps for optimal comfort when standing · Stair-like step arrangement helps prevent users bashing their shins · Plastic feet with Soft-Grip sole for optimum stability and non-slip safety on a variety of floors, such as parquet, carpet and tiles · Max. load capacity 150 kg

FR Marche pied pliant en aluminium

Garde-corps en aluminium surélevé incurvé pour s'accrocher et s'appuyer · Tablette porte-outils pratique · Marches en aluminium cannelées antidérapantes particulièrement grandes pour un confort debout optimal · Agencement des marches en forme d'escalier pour limiter la sollicitation du tibia · Pieds en plastique à patin Soft-Grip antidérapant pour une stabilité optimale sur des sols divers, par exemple parquets, moquettes et carrelages · Charge admissible jusqu'à 150 kg

ES Escalerilla de peldaños plegable, de aluminio

Estribo alto de seguridad de aluminio para agarrarse y apoyarse · Práctica bandeja · Peldaños de aluminio extra grandes, con acanaladuras antideslizantes para sentirse cómodo sobre ellos · Disposición de los peldaños en forma de escalera para no forzar la tibia durante el uso · Pies de plástico con suela de agarre suave (Soft-Grip) para una óptima estabilidad y seguridad antideslizante en tipos de suelo diferentes, como p. ej. parquet, alfombras y baldosas · Soporta hasta 150 kg de carga

IT Sgabello pieghevole in alluminio

Parapetto di sicurezza, alto, in alluminio, per tenersi e appoggiarsi · Pratica vaschetta portattrezzi · Gradini molto ampi, con nervature antiscivolo, assicurano maggior comodità di utilizzo · La disposizione degli scalini simile a quelli di una scala fissa consente l'utilizzo della scala senza rischio per le gambe · I piedini con soletta Soft-Grip garantiscono la massima stabilità e antiscivolo su diversi pavimenti, ad esempio parquet, moquette e piastrelle · Portata max. 150 kg

NL Aluminium trapkrukje

Omhoog gebogen aluminium veiligheidsbeugel om vast te houden en tegenaan te leunen · Praktische aflegbak · Extra grote, antislip aluminium treden met ribbels voor optimaal stacomfort · Trapvormige tredplaatsing zodat bij gebruik de scheenbenen worden ontzien · Kunststof voetjes met Soft-Grip-zool voor optimale stabiliteit zonder weg te glijden op verschillende vloeren, zoals bijv. parket, vloerbedekking en tegels · Belastbaar tot 150 kg

* Für private Endverbraucher · * For private consumers · * Pour les particuliers · * Para consumidores finales privados
Die Garantiezeit für gewerbliche Nutzung beträgt 3 Jahre · The warranty period for commercial use is 3 years · La durée de garantie pour un usage professionnel est de 3 ans · El periodo de garantía para uso industrial es de 3 años



DIN EN 14183

Weitere technische Daten finden Sie auf Seite 92 · Further technical data can be found on page 92 · Vous trouverez d'autres données techniques à la page 92 · Se pueden encontrar más datos técnicos en la página 92 · Per ulteriori dati tecnici vedi pagina 92 · Verdere technische gegevens zijn te vinden op pagina 92

HAILO K75 ☆☆☆☆

ComfortLine

10

Jahre Garantie*

Years warranty*
Ans de garantie*
Años de garantía*



4342-300	2	2,47 m	4007126 241764
4343-300	3	2,69 m	4007126 241771

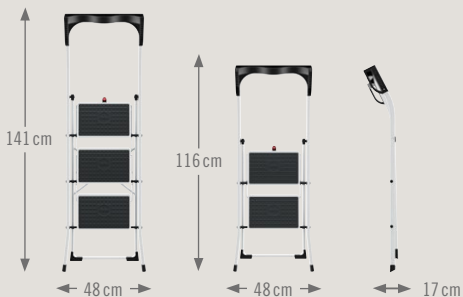

Extra hoher Sicherheitsbügel mit ergonomischen Knie­schalen - Ultra-high safety rail with ergonomic knee rests - Garde-corps extra haut avec coques protégés-genoux ergonomiques - Estribo de seguridad muy alto con concavidades ergonómicas para las rodillas - Parapetto particolarmente alto con forma ergonomica del ginocchio - Extra hoge veiligheidsbeugel met ergonomische kniekomen



Praktische Ablageschale inklusive Haltegriffe - Pratiche storage tray including grab handles - Tablette pratique, poignées incluses - Práctica bandeja con asas - Pratica vaschetta portaoggetti con maniglie - Praktisch gereedschapsbakje inclusief handgrepen



Rutschsichere Kunststoff-Füße - Non-slip plastic feet - Sabots plastique antidérapants - Pies sintéticos antideslizantes - Piedini di gomma antiscivolo - Anti-slip kunststof voeten



HAILO K75 ComfortLine – Die ergonomische Stahl-Trittleiter mit hohem Sicherheitsbügel und praktischer Ablageschale.

- Extra hoher Sicherheitsbügel (63 cm) mit ergonomischen Knieschalen für zusätzlichen seitlichen Halt
- Praktische Ablageschale für Werkzeuge und Kleinteile
- 2 oder 3 große Stufen mit Anti-Rutsch-Matten
- Rutschsichere Kunststoff-FüÙe
- Klappsicherung
- Farbe: weiß
- Kunststoffteile: anthrazit
- Belastbar bis 150 kg



GB Steel folding steps

Ultra-high safety rail (63 cm) with ergonomic knee rests for extra support when working either side - Practical storage tray for holding tools and small parts - 2 or 3 large steps with non-slip mats - Non-slip plastic feet - Hinged lock - Colour: white - Plastic parts: anthracite - Max. load capacity 150 kg

FR Marche pied pliant en acier

Garde-corps extra haut (63 cm) avec coques protèges-genoux ergonomiques pour un maintien latéral supplémentaire - Tablette pratique pour les outils et les petites piéces - 2 ou 3 marches de grande dimension avec tapis antidérapants - Sabots plastique antidérapants - Sûreté de rabattement - Couleur : blanc - Éléments plastique : anthracite - Charge admissible jusqu'à 150 kg

ES Escalerilla de peldaños plegable, de acero

Estribo de seguridad muy alto (63 cm) con concavidades ergonómicas para las rodillas para el apoyo lateral adicional - Bandeja para herramientas y piezas pequeñas - 2 ó 3 peldaños con esterillas antideslizantes - Pies sintéticos antideslizantes - Fijación - Color: blanco - Piezas de plástico: antracita - Soporta hasta 150 kg de carga

IT Sgabello pieghevole in acciaio

Parapetto particolarmente alto (63 cm) con forma ergonomica del ginocchio per garantire un ulteriore sostegno - Pratica vaschetta per riporre utensili e minuteria - 2 o 3 ampi gradini con tappetini antiscivolo - Piedini di gomma antiscivolo - Con dispositivo anti-apertura - Colore: bianco - Parti in plastica: antracite - Portata max. 150 kg

NL Stalen trapkrukje

Extra hoge veiligheidsbeugel (63 cm) met ergonomische kniekommen voor extra steun aan zijkant - Gereedschapsbakje voor gereedschappen en kleine delen - 2 of 3 grote treden met antislipmatten - Anti-slip kunststof voeten - Klapbeveiliging - Kleur: wit - Kunststof delen: antraciet - Belastbaar tot 150 kg

* Für private Endverbraucher - * For private consumers - * Pour les particuliers - * Para consumidores finales privados
Die Garantiezeit für gewerbliche Nutzung beträgt 3 Jahre - The warranty period for commercial use is 3 years - La durée de garantie pour un usage professionnel est de 3 ans - El período de garantía para uso industrial es de 3 años



DIN EN 14183

Weitere technische Daten finden Sie auf Seite 92 - Further technical data can be found on page 92 - Vous trouverez d'autres données techniques à la page 92 - Se pueden encontrar más datos técnicos en la página 92 - Per ulteriori dati tecnici vedi pagina 92 - Verdere technische gegevens zijn te vinden op pagina 92

HAILO K70 ☆☆☆

StandardLine

HAILO K70 StandardLine – Die leichte, flache Aluminium-Trittleiter mit großen Stahl-Stufen und Anti-Rutsch-Matten.

- Aluminium-Holme
- Große Stahl-Stufen mit Anti-Rutsch-Matten (schwarz)
- Griffgünstiger Vierkantrrohr-Bügel
- Klappsicherung (Sicherheits-Verriegelung)
- Standsicherheit durch ganzflächig aufstehenden, rutschsicheren Steckfuß
- Zusammengeklappt nur 5 cm schmal
- Belastbar bis 150 kg

4393-801

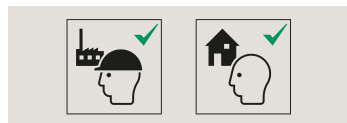

4392-801

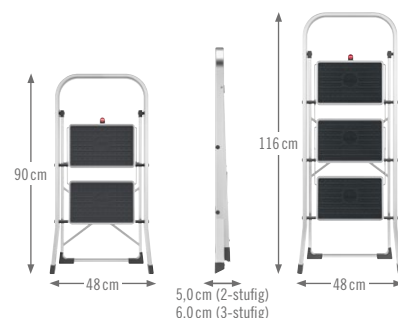

GB Aluminium folding steps

Aluminium rails · Large steel steps with non-slip mats · Easy-grip rectangular tube rail · Hinged lock (safety locking mechanism) · Non-slip feet offering full surface contact to provide maximum stability · Only 5 cm wide when folded together · Max. load capacity 150 kg

IT Sgabello pieghevole in alluminio

Montanti in alluminio · Ampii gradini in acciaio con pedane antiscivolo · Parapetto squadrato per una salda presa · Con dispositivo anti-apertura (bloccaggio di sicurezza) · Grande stabilità grazie al piedino antiscivolo poggiate su tutta la superficie · Ingombro da chiuso 5 cm · Portata max. 150 kg

FR Marche pied pliant en aluminium

Montants aluminium · Marches acier grandes dimensions avec revêtements antidérapants · Poignée en tube carré facile à prendre · Sûreté de rabattement (verrouillage de sécurité) · Stabilité assurée grâce aux sabots emboîtables s'appuyant intégralement au sol, antidérapants · Seulement 5 cm en position repliée · Charge admissible jusqu'à 150 kg

NL Aluminium trapkrukje

Aluminium stijlen · Grote stalen treden met antislipmatten · Goed vast te pakken vierkante greepbeugel · Klappveiliging (veiligheidsvergrendeling) · Stabieliteit door over het hele vlak uitstaande, antislip steekvoet · In elkaar geklapt slechts 5 cm smal · Belastbaar tot 150 kg

10
Jahre Garantie*

* Für private Endverbraucher · * For private consumers · * Pour les particuliers · * Para consumidores finales privados
Die Garantiezeit für gewerbliche Nutzung beträgt 3 Jahre · The warranty period for commercial use is 3 years · La durée de garantie pour un usage professionnel est de 3 ans · El período de garantía para uso industrial es de 3 años

ES Escalerilla de peldaños plegable, de aluminio

Largueros de aluminio · Peldaños de acero grandes con esterillas antideslizantes · Estribo de tubo cuadrado de agarre fácil · Fijación (bloqueo de seguridad) · Seguridad estable mediante el pie de sujeción antideslizante, apoyado en toda la superficie · Plegada ocupa sólo 5 cm · Soporta hasta 150 kg de carga



4392-801	2	2,47 m	4007126 439260
4393-801	3	2,70 m	4007126 439345

Weitere technische Daten finden Sie auf Seite 92 · Further technical data can be found on page 92 · Vous trouverez d'autres données techniques à la page 92 · Se pueden encontrar más datos técnicos en la página 92 · Per ulteriori dati tecnici vedi pagina 92 · Verdere technische gegevens zijn te vinden op pagina 92 ·



DIN EN 14183



HAILO K40 ☆☆☆

StandardLine

HAILO K40 StandardLine – Die Stahl-Trittleiter mit griffgünstigem Vierkantrohr-Bügel.

- Aus robustem Stahl, weiß pulverbeschichtet
- Große Stahl-Stufen mit Anti-Rutsch-Matten
- Griffgünstiger Vierkantrohr-Bügel
- Klappsicherung (Sicherheits-Verriegelung)
- Standsicherheit durch ganzflächig aufstehenden, rutschsicheren Steckfuß
- Flach zusammenklappbar
- Belastbar bis 150 kg

4397-200

4396-200

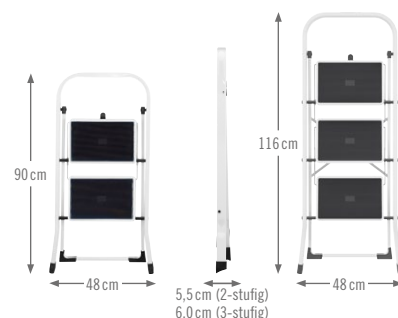

GB Steel folding steps

Made of sturdy steel, powder coated white · Large steel steps with non-slip mats · Easy-grip rectangular tube rail · Hinged lock (safety locking mechanism) · Non-slip feet offering full surface contact to provide maximum stability · Folds flat · Max. load capacity 150 kg

IT Sgabello pieghevole in acciaio

Realizzato in robusto acciaio, verniciato a polvere in bianco · Ampi gradini in acciaio con pedane antiscivolo · Parapetto squadrato per una salda presa · Con dispositivo anti-apertura (bloccaggio di sicurezza) · Grande stabilità grazie al piedino antiscivolo poggiate su tutta la superficie · Pieghevole · Portata max. 150 kg

FR Marche pied pliant en acier

En acier robuste, peint en blanc par poudrage · Marches acier grandes dimensions avec revêtements antidérapants · Poignée en tube carré facile à prendre · Sécurité de rabattement (verrouillage de sécurité) · Stabilité assurée grâce aux sabots emboîtables s'appuyant intégralement au sol, antidérapants · Pliable à plat · Charge admissible jusqu'à 150 kg

NL Stalen trapkrukje

Gemaakt van robuust staal, poedercoating wit · Grote stalen treden met antislipmatten · Goed vast te pakken vierkante greepbeugel · Klapbeveiliging (veiligheidsvergrendeling) · Stabiliteit door over het hele vlak uitstaande, antislip steekvoet · Plat opvouwen · Belastbaar tot 150 kg

ES Escalera de peldaños plegable, de acero

Fabricado en acero robusto, con recubrimiento de polvo blanco · Peldaños de acero grandes con esterillas antideslizantes · Estribo de tubo cuadrado de agarre fácil · Fijación (bloqueo de seguridad) · Seguridad estable mediante el pie de sujeción antideslizante, apoyado en toda la superficie · Se pliega en plano · Soporta hasta 150 kg de carga

10
Jahre Garantie*

Years warranty*
Ans de garantie*
Años de garantía*

* Für private Endverbraucher · * For private consumers · * Pour les particuliers · * Para consumidores finales privados
Die Garantiezeit für gewerbliche Nutzung beträgt 3 Jahre · The warranty period for commercial use is 3 years · La durée de garantie pour un usage professionnel est de 3 ans · El período de garantía para uso industrial es de 3 años



4396-200 2 2,46 m 4007126 017192
4397-200 3 2,69 m 4007126 017208

Weitere technische Daten finden Sie auf Seite 93 · Further technical data can be found on page 93 · Vous trouverez d'autres données techniques à la page 93 · Se pueden encontrar más datos técnicos en la página 93 · Per ulteriori dati tecnici vedi pagina 93 · Verdere technische gegevens zijn te vinden op pagina 93



DIN EN 14183

HAILO DK40

☆☆☆

StandardLine

10

Jahre Garantie*

Years warranty*
Ans de garantie*
Años de garantía*



4342-100

2



2,46 m



4007126 017260 (V1)

4007126 017277 (V4)

4343-100

3

2,69 m

4007126 017284 (V1)

4007126 017291 (V3)

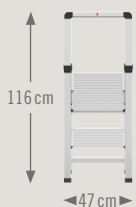
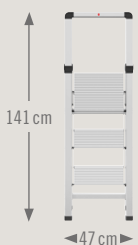

Aluminium-Sicherheitsbügel · Aluminium safety rail ·
Garde-corps en aluminium · Estribo de seguridad
de aluminio · Parapetto di sicurezza in alluminio ·
Aluminium veiligheidsbeugel



Große, rutschfest geriffelte Alu-Stufen · Large,
non-slip ribbed aluminium steps · Grandes
marches en aluminium cannelées antidérapantes ·
Grandes peldaños de aluminio, con acanaladuras
antideslizantes · Grandi gradini di alluminio con
nervature antiscivolo · Grote aluminium treden
met antislip ribbels



Rutschsichere Kunststoff-Füße · Non-slip plastic
feet · Pieds en plastique empêchant les glissements ·
Pies de plástico antideslizantes · Piedini antiscivolo
in plastica · Stroeve kunststof voeten



HAILO DK40 StandardLine – Die Sicherheits-Trittleiter aus Aluminium mit Anti-Rutsch-Füßen für optimalen Stand auf verschiedenen Böden.

- Aus hochwertigem, robustem Aluminium
- Aluminium-Sicherheitsbügel zum Festhalten und Anlehnen
- Große, rutschfest geriffelte Aluminium-Stufen für optimalen Steh-Komfort

- Rutschsichere Kunststoff-Füße
- Ultraflach zusammenklapp- und verstaubar
- Belastbar bis 150 kg

4342-100

4343-100

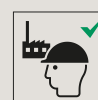

GB Aluminium folding steps

Made of robust, high-quality aluminium · Aluminium safety rail for a secure grip or simply to lean against · Large, non-slip ribbed aluminium steps for optimal comfort when standing · Non-slip plastic feet · Folds down ultraflat for easy stowage · Max. load capacity 150 kg

IT Sgabello pieghevole in alluminio

Realizzato in alluminio robusto e di alta qualità · Parapetto di sicurezza in alluminio, per tenersi e appoggiarsi · Grandi gradini di alluminio, con nervature antiscivolo, assicurano maggior comodità di utilizzo · Piedini antiscivolo in plastica · Pieghevole e stivabile in modo ultrapiatto · Portata max. 150 kg

FR Marche pied pliant en aluminium

En aluminium robuste de haute qualité · Garde-corps en aluminium pour s'accrocher et s'appuyer · Grandes marches en aluminium cannelées antidérapantes pour un confort debout optimal · Pieds en plastique empêchant les glissements · Se plie et se range de manière ultraplat · Charge admissible jusqu'à 150 kg

NL Aluminium trapkrukje

Gemaakt van hoogwaardig, robuust aluminium · Aluminium veiligheidsbeugel om vast te houden en tegenaan te leunen · Grote aluminium treden met antislip ribbels voor optimaal stacomfort · Stroeve kunststof voeten · Ultra plat op te vouwen en op te bergen · Belastbaar tot 150 kg

ES Escalera de peldaños plegable, de aluminio

Fabricado en aluminio robusto de alta calidad · Estribo de seguridad de aluminio para agarrarse y apoyarse · Grandes peldaños de aluminio, con acanaladuras antideslizantes para sentirse cómodo sobre ellos · Pies de plástico antideslizantes · Plegado ultraplano y estibable · Soporta hasta 150 kg de carga

* Für private Endverbraucher · * For private consumers · * Pour les particuliers · * Para consumidores finales privados
Die Garantiezeit für gewerbliche Nutzung beträgt 3 Jahre · The warranty period for commercial use is 3 years · La durée de garantie pour un usage professionnel est de 3 ans · El período de garantía para uso industrial es de 3 años



DIN EN 14183

Weitere technische Daten finden Sie auf Seite 93 · Further technical data can be found on page 93 · Vous trouverez d'autres données techniques à la page 93 · Se pueden encontrar más datos técnicos en la página 93 · Per ulteriori dati tecnici vedi pagina 93 · Verdere technische gegevens zijn te vinden op pagina 93

HAILO MK80

☆☆☆☆

ComfortLine

HAILO MK80 ComfortLine – Die kleine und kompakte Komfort-Trittleiter aus Aluminium.

4310-100

- Einfach zu verstauen: zusammengeklappt nur 6,5 cm breit
- Große Aluminium-Stufen mit Anti-Rutsch-Riffelung für optimalen Steh-Komfort
- Tragegriff mit integrierter Entriegelungsfunktion
- Kunststoff-Füße mit Soft-Grip-Sohle für optimale Stand- und Rutschsicherheit auf verschiedenen Fußböden, wie z.B. Parkett, Teppichböden und Fliesen
- Belastbar bis 150 kg

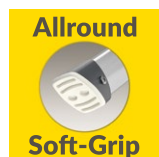

GB Aluminium folding steps

Easy to store: folds down to just 6.5 cm in width · Large aluminium steps with non-slip ribbing for optimum support · Carry handle with combined release-and-go function · Plastic feet with Soft-Grip sole for optimum stability and non-slip safety on a variety of floors, such as parquet, carpet and tiles · Max. load capacity 150 kg

FR Marche pied pliant en aluminium

Simple à ranger : seulement 6,5 cm d'épaisseur en position repliée · Grandes marches aluminium à rainures antidérapantes, pour un confort de travail optimal · Poignée à fonction de déverrouillage intégrée · Pieds en plastique à patin Soft-Grip antidérapant pour une stabilité optimale sur des sols divers, par exemple parquets, moquettes et carrelages · Charge admissible jusqu'à 150 kg

ES Escalerilla de peldaños plegable, de aluminio

Fácil de guardar: plegada sólo tiene 6,5 cm de ancho · Peldaños de aluminio grandes con acanaladura antideslizante para el óptimo confort al estar de pie · Asa con función desbloqueante integrada · Pies de plástico con suela de agarre suave (Soft-Grip) para una óptima estabilidad y seguridad antideslizante en tipos de suelo diferentes, como p. ej. parquet, alfombras y baldosas · Soporta hasta 150 kg de carga

IT Sgabello pieghevole in alluminio

Facile da riporre: chiusa misura solo 6,5 cm · Grandi gradini di alluminio con nervature antiscivolo per la massima comodità di postura · Manico con funzione di sblocco integrata · I piedini con soletta Soft-Grip garantiscono la massima stabilità e antiscivolo su diversi pavimenti, ad esempio parquet, moquette e piastrelle · Portata max. 150 kg

NL Aluminium trapkrukje

Eenvoudig op te bergen: in elkaar geklapt slechts 6,5 cm smal · Grote aluminium treden met antislip ribbels voor optimaal stacomfort · Draaggreep met geïntegreerde ontgrendelingsfunctie · Kunststof voetjes met Soft-Grip-zool voor optimale stabiliteit zonder weg te glijden op verschillende vloeren, zoals bijv. parket, vloerbedekking en tegels · Belastbaar tot 150 kg

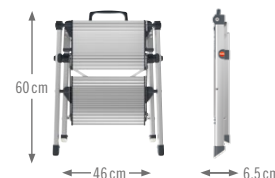

10 Jahre Garantie*
 *Für private Endverbraucher · *For private consumers · *Pour les particuliers · *Para consumidores finales privados
 Die Garantiezeit für gewerbliche Nutzung beträgt 3 Jahre · The warranty period for commercial use is 3 years · La durée de garantie pour un usage professionnel est de 3 ans · El período de garantía para uso industrial es de 3 años



4310-100 2 2,44 m 4007126 043108

Weitere technische Daten finden Sie auf Seite 93 · Further technical data can be found on page 93 · Vous trouverez d'autres données techniques à la page 93 · Se pueden encontrar más datos técnicos en la página 93 · Per ulteriori dati tecnici vedi pagina 93 · Verdere technische gegevens zijn te vinden op pagina 93



DIN EN 14183



HAILO MK60 / MK62

StandardLine

☆☆☆

HAILO MK60 / MK62 StandardLine – Die kleine und kompakte Stahl-Trittleiter.

- Einfach zu verstauen: zusammengeklappt nur 4 cm schmal
- Klappsicherung mit Entriegelungstaste
- Praktischer Tragegriff
- 2 große Stufen mit Anti-Rutsch-Matten
- Rutschsichere Kunststoff-Füße
- Belastbar bis 150 kg



MK60
4310-001



MK62
4310-161



GB Steel folding steps

Easy to stow away; just 4 cm narrow when folded down · Hinge lock with release button · Practical carry handle · 2 large steps with anti-slip mats · Non-slip plastic feet · Max. load capacity 150 kg

FR Marche pied pliant en acier

Rangement facile : 4 cm de largeur seulement à l'état plié · Blocage à touche de déverrouillage · Poignées de transport pratiques · 2 grandes marches à tapis antidérapants · Pieds en plastique empêchant les glissements · Charge admissible jusqu'à 150 kg

ES Escalera de peldaños plegable, de acero

Fácil de guardar: plegada ocupa solo 4 cm · Seguro antiplegado con pulsador de desbloqueo · Asa práctica · 2 peldaños grandes con esterillas antideslizantes · Pies de plástico antideslizantes · Soporta hasta 150 kg de carga

IT Sgabello pieghevole in acciaio

Facile da riporre: ripiegata misura in profondità solo 4 cm · Dispositivo di sicurezza anti-apertura con tasto di rilascio · Pratico manico · 2 ampi gradini con pedana antiscivolo · Piedini di gomma anti-scivolo · Portata max 150 kg

NL Stalen trapkrukje

Eenvoudig op te bergen: in elkaar geklapt slechts 4 cm smal · Klapbeveiliging met ontgrendelingstoets · Praktische draaggreep · 2 grote treden met antislipmatten · Stroeve kunststof voeten · Belastbaar tot 150 kg



10

Jahre Garantie*

Years warranty*
Ans de garantie*
Años de garantía*

* Für private Endverbraucher · * For private consumers · * Pour les particuliers · * Para consumidores finales privados
Die Garantiezeit für gewerbliche Nutzung beträgt 3 Jahre · The warranty period for commercial use is 3 years · La durée de garantie pour un usage professionnel est de 3 ans · El período de garantía para uso industrial es de 3 años



MK60 4310-001	2	2,44 m	4007126 431004
MK62 4310-161	2	2,44 m	4007126 241702

Weitere technische Daten finden Sie auf Seite 93 · Further technical data can be found on page 93 · Vous trouverez d'autres données techniques à la page 93 · Se pueden encontrar más datos técnicos en la página 93 · Per ulteriori dati tecnici vedi pagina 93 · Verdere technische gegevens zijn te vinden op pagina 93



DIN EN 14183

HAILO TL100

☆☆☆☆☆

TopLine

5

Jahre Garantie*

Years warranty*
Ans de garantie*
Años de garantía*

Designed by 



8450-100	3	2,65 m	4007126 233332
	4	2,87 m	
	5	3,09 m	

3-in-1



Flexible Arbeitshöhe von 3 bis 5 Stufen in einer Leiter - Flexible working height of 3 to 5 steps in one ladder - Hauteurs d'accès variable, de 3 à 5 marches en un seul escabeau - Altura de trabajo flexible de 3 a 5 peldaños en una escalera - Altezza di lavoro flessibile da 3 a 5 gradini in una sola scala - Flexibele werkhoopte van 3 tot 5 treden in één ladder

Sicherheits-Verriegelungs-System mit „Lock/Unlock“-Indikator - Safety locking system with „Lock/Unlock“ indicator - Système de verrouillage de sécurité à indicateur « ouvert/fermé » - Sistema de bloqueo de seguridad con indicador « Lock/Unlock » - Sistema di bloccaggio di sicurezza con indicatore « Lock/Unlock » - Veiligheidsvergrendelingsysteem met „Lock/Unlock“-aanduiding

Stufen-/Sprossen-Kombination mit Anti-Rutsch-Riffelung und extratiefer Standfläche - Step/rung combination with non-slip ribbing and extra-deep tread - Combinaison marches/échelons à rainures antidérapantes et surface profonde - Combinazione di gradini/pioli con nervature antiscivolo e piano d'appoggio extra profondo - Trede-/sport-combinatie met antislip ribbels in extra diep standvlak



HAILO TL100 TopLine – Die Alu-Teleskop-Stehleiter mit flexibler Arbeitshöhe.

- 3, 4 oder 5 Stufen in einer Leiter
- Teleskopierbare Steig- und Stützholme
- Sicherheits-Verriegelungs-System (der Teleskopelemente) mit "Lock/Unlock"-Indikator
- Auf Treppenstufen einsetzbar
- Stufen-/Sprossen-Kombination
- Extragroße Plattform: 29,9 × 27,5 cm

- Plattform-Verriegelungs-Mechanismus für sicheres Ver- und Entriegeln
- Ablageschale mit unterschiedlich großen (Farb-)Dosen-Abstellflächen
- Stufen/Sprossen, Plattform und Holme aus eloxiertem Aluminium
- Rutschsichere Kunststoff-Füße
- Platzsparend
- Belastbar bis 150 kg

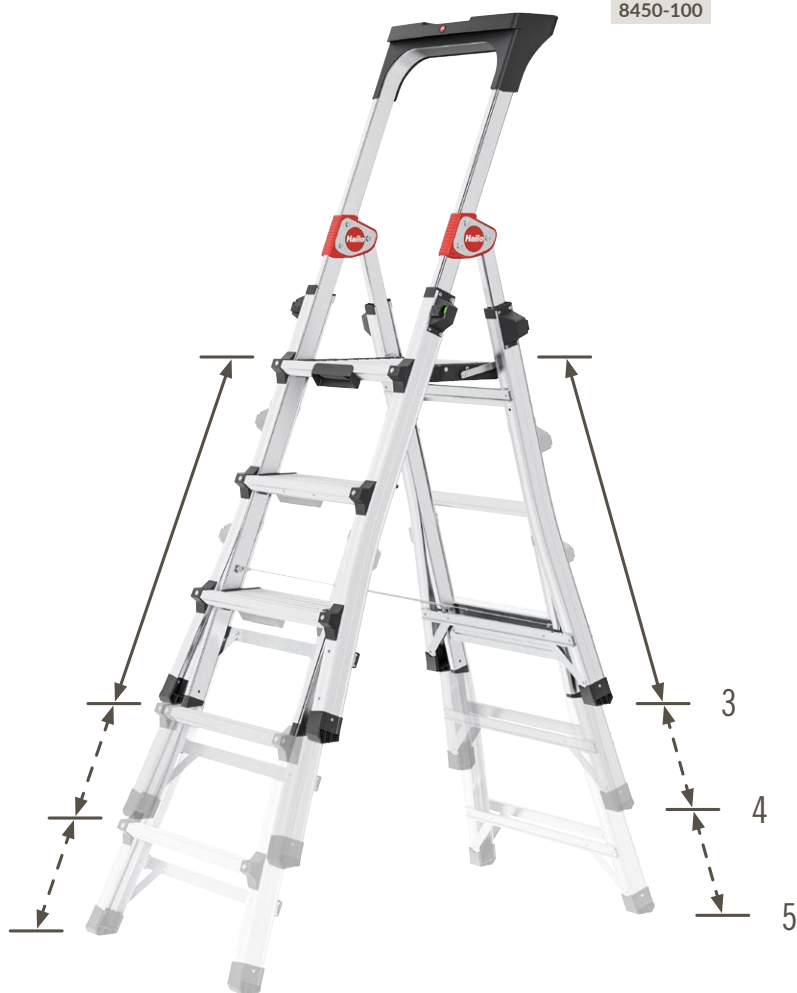

8450-100



GB Aluminium telescopic step ladder

3, 4 or 5 steps in one ladder · Telescopic step and support legs · Safety locking system (for the telescopic elements) with 'Lock/Unlock' indicator · Can be used on staircases · Step/rung combination · Extra-large platform: 29.9 × 27.5 cm · Platform locking device for safe locking and unlocking · Tray with storage areas of different sizes for tins (of paint) · Steps/rungs, platform and legs made from anodised aluminium · Non-slip plastic feet · Space-saving · Max. load capacity 150 kg

FR Escabeau télescopique en aluminium

3, 4 ou 5 marches en un seul escabeau · Montants d'accès et d'appui télescopiques · Système sécurité de verrouillage (des éléments télescopiques) à indicateur « ouvert/fermé » · Utilisable dans les escaliers · Combinaison marches/échelons · Plateforme XXL : 29,9 × 27,5 cm · Dispositif de verrouillage de la plateforme pour une meilleure sécurité · Tablette porte-outils compartimentée pour pots (de peinture) de tailles différentes · Marches/échelons, plateforme et montants en aluminium anodisé · Embouts plastiques antidérapants · Encombrement réduit · Charge admissible jusqu'à 150 kg

ES Escalera telescópica de tijera de aluminio

3, 4 ó 5 peldaños en una escalera · Largueros de subida y apoyo telescópicos · Sistema de bloqueo de seguridad (de los elementos telescópicos) con indicador « Lock/Unlock » · Utilizable en escalones · Combinación de peldaño/escalón · Plataforma extragrande: 29,9 × 27,5 cm · Enclavamiento de la plataforma para bloqueo y desbloqueo seguros · Bandeja con superficies de diferente tamaño para latas (de pintura) · Peldaños/escalones, plataforma y largueros de aluminio anodizado · Pies de plástico antideslizantes · Compacta · Soporta hasta 150 kg de carga

IT Scala telescopica in alluminio

3, 4 oppure 5 gradini in una sola scala · Montanti d'accesso e di sostegno telescopici · Sistema di bloccaggio di sicurezza (degli elementi telescopici) con indicatore « Lock/Unlock » · Utilizzabile sui gradini delle scale · Combinazione di gradini/pioli · Piattaforma extra grande da 29,9 × 27,5 cm · Dispositivo di blocco della piattaforma per bloccarla e sbloccarla in modo sicuro · Vaschetta portattrezzi con ripiani d'appoggio di diversa misura per i barattoli (di colore) · Gradini/pioli, piattaforma e montanti in alluminio anodizzato · Piedini antiscivolo in plastica · Ingombro ridotto · Portata max. 150 kg

NL Aluminium telescopische trapladder

3, 4 of 5 treden in één ladder · Telescopische trede- en steunstijlen · Veiligheidsvergrendelingsysteem (van de telescopische elementen) met "Lock/Unlock"-aanduiding · Kan worden gebruikt op trap treden · Trede-/sport-combinatie · Extra groot platform: 29,9 × 27,5 cm · Platformvergrendeling voor veilig vergrendelen en ontgrendelen van het platform · Aflegbak met vakken voor (verf)blikken in verschillende groottes · Treden/sporten, platform en stijlen van geanodiseerd aluminium · Stroeve kunststof voeten · Plaatsbesparend · Belastbaar tot 150 kg

* Für private Endverbraucher · * For private consumers · * Pour les particuliers · * Para consumidores finales privados
Die Garantiezeit für gewerbliche Nutzung beträgt 3 Jahre · The warranty period for commercial use is 3 years · La durée de garantie pour un usage professionnel est de 3 ans · El período de garantía para uso industrial es de 3 años



DIN EN 131

Weitere technische Daten finden Sie auf Seite 93 · Further technical data can be found on page 93 · Vous trouverez d'autres données techniques à la page 93 · Se pueden encontrar más datos técnicos en la página 93 · Per ulteriori dati tecnici vedi pagina 93 · Verdere technische gegevens zijn te vinden op pagina 93

HAILO D100 TL

☆☆☆☆☆

TopLine

5

Jahre Garantie*

Years warranty*
Ans de garantie*
Años de garantía*

Designed by **Hailo**



8655-107

2×4
2×5
2×6

2,44 m
2,66 m
2,87 m

4007126 235701

3-in-1



Flexible Arbeitshöhe von 4 bis 6 Stufen in einer Leiter - Flexible working height of 4 to 6 steps in one ladder - Hauteurs d'accès variable, de 4 à 6 marches en un seul escabeau - Altura de trabajo flexible de 4 a 6 peldaños en una escalera - Altezza di lavoro flessibile da 4 a 6 gradini in una sola scala - Flexibele werkhogte van 4 tot 6 treden in één ladder

Sicherheits-Verriegelungs-System mit „Lock/Unlock“-Indikator - Safety locking system with „Lock/Unlock“ indicator - Système de verrouillage de sécurité à indicateur « ouvert/fermé » - Sistema de bloqueo de seguridad con indicador « Lock/Unlock » - Sistema di bloccaggio di sicurezza con indicatore « Lock/Unlock » - Veiligheidsvergrendelingsysteem met „Lock/Unlock“-aanduiding

Oberste und unterste Stufe mit Eckverstärkungen - Top and bottom step with corner stiffeners - Renforcements angulaires de la première et de la dernière marche - Peldaño superior e inferior con refuerzos en las esquinas - Il primo e l'ultimo gradino con rinforzo degli angoli - Bovenste en onderste trede met verstevigde hoeken

HAILO D100 TL TopLine – Die Alu-Teleskop-Doppelstufenleiter mit flexibler Arbeitshöhe.

- 2×4, 2×5 oder 2×6 Stufen in einer Leiter
- Teleskopierbare Holme
- Sicherheits-Verriegelungs-System (der Teleskopelemente) mit „Lock/Unlock“-Indikator
- Beidseitig besteigbar
- Auf Treppenstufen einsetzbar
- Rutschsicher geriffelte Stufen-/Sprossen-Kombination

- Oberste und unterste Stufe mit Eckversteifungen für mehr Stabilität
- Platzsparend zusammenklapp- und -schiebbar
- Stufen/Sprossen und Holme aus eloxiertem Aluminium
- Druck- und zugfeste Spreizsicherung
- 2 stabile Spannseile
- Rutschsichere Kunststoff-Füße
- Belastbar bis 150 kg

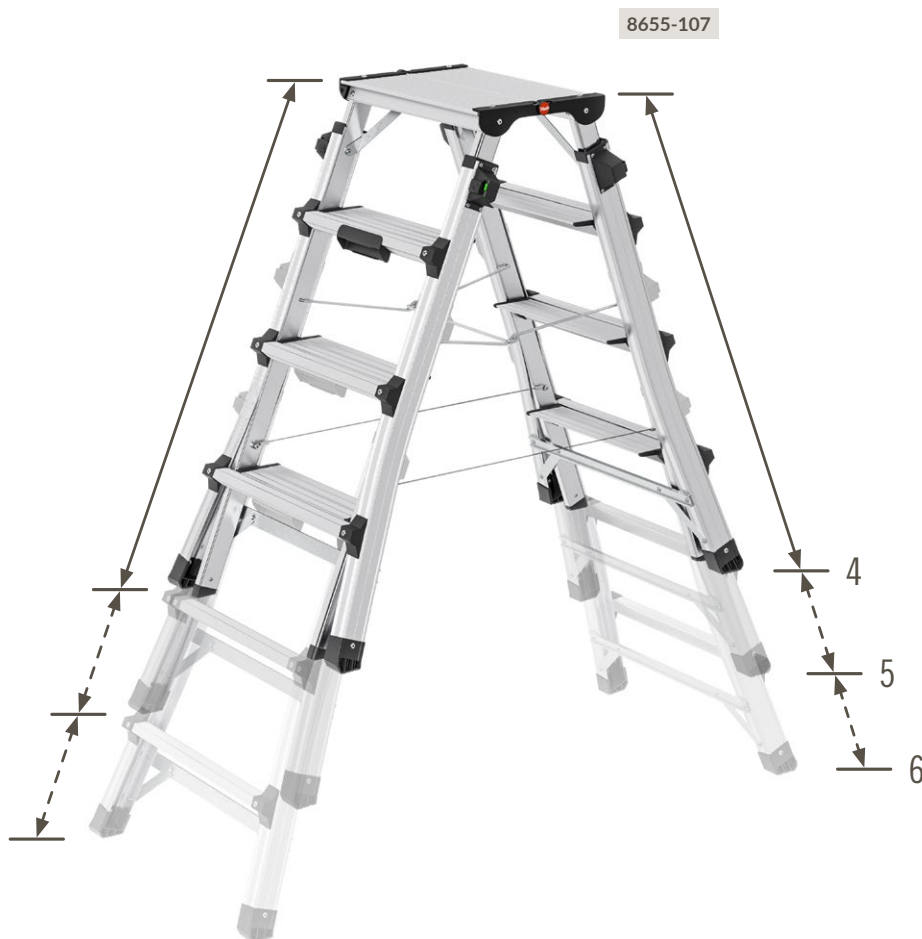

GB Aluminium telescopic double-sided step ladder

2×4, 2×5 or 2×6 steps in one ladder · Telescopic legs · Safety locking system (for the telescopic elements) with 'Lock/Unlock' indicator · Can be mounted on both sides · Can be used on staircases · Step/rung combination ribbed to prevent slipping · Top and bottom step with corner stiffeners for greater stability · Can be folded and pushed together to save space · Steps/rungs, platform and legs made from anodised aluminium · Pressure and tension-resistant splay protection · 2 sturdy tensioners · Non-slip plastic feet · Max. load capacity 150 kg

FR Escabeau double accès télescopique en aluminium

2×4, 2×5 ou 2×6 marches en un seul escabeau · Montants télescopiques · Système sécurité de verrouillage (des éléments télescopiques) à indicateur « ouvert/fermé » · Montée possible des deux côtés · Utilisable dans les escaliers · Combinaison marches/échelons à stries antidérapantes · Renforcements angulaires de la première et de la dernière marche pour une plus grande stabilité · Pliable, pour un encombrement réduit · Marches/échelons, plateforme et montants en aluminium anodisé · Blocage d'écartement résistant à la pression et à la traction · 2 sangles solides · Embouts plastiques antidérapants · Charge admissible jusqu'à 150 kg

ES Escalera de tjera telescópica de aluminio con acceso bilateral

2×4, 2×5 ó 2×6 peldaños en una escalera · Largueros de subida y apoyo telescópicos · Sistema de bloqueo de seguridad (de los elementos telescópicos) con indicador «Lock/Unlock» · Accesible por ambos lados · Utilizable en escalones · Combinación de peldaño/escalón estriados y antideslizantes · Peldaño superior e inferior con refuerzos en las esquinas para mayor seguridad · Compacta por ser plegable y corrediza · Peldaños/escalones, plataforma y largueros de aluminio anodizado · Seguro contra el esparrancado resistente a la presión y la tracción · 2 tirantes estables · Pies de plástico antideslizantes · Soporta hasta 150 kg de carga

IT Scala telescopica a salita doppia in alluminio

2×4, 2×5 oppure 2×6 gradini in una sola scala · Montanti telescopici · Sistema di bloccaggio di sicurezza (degli elementi telescopici) con indicatore «Lock/Unlock» · Utilizzabile da entrambi i lati · Utilizzabile sui gradini delle scale · Combinazione di gradini/pioli con nervature antiscivolo · Il primo e l'ultimo gradino con rinforzo degli angoli per una maggiore stabilità · Estremamente compatta quando è chiusa · Gradini/pioli, piattaforma e montanti in alluminio anodizzato · Blocco anti-apertura resistente alla compressione e alla trazione · 2 stabili tiranti a fune · Piedini antiscivolo in plastica · Portata max. 150 kg

NL Aluminium telescopische dubbelzijdige trapladder

2×4, 2×5 of 2×6 treden in één ladder · Telescopische ladderbomen · Veiligheidsvergrendelingsysteem (van de telescopische elementen) met "Lock/Unlock"-aanduiding · Aan beide zijden te beklimmen · Kan worden gebruikt op traptreden · Geribbelde antislip treden-/sportencombinatie · Bovenste en onderste trede met verstevigde hoeken voor meer stabiliteit · Ruimtebesparend inklapbaar en inschuifbaar · Treden/sporten, platform en stijlen van geanodiseerd aluminium · Druk- en trekbestendige spreidbeveiliging · 2 stabiele spandraden · Stroeve kunststof voeten · Belastbaar tot 150 kg

* Für private Endverbraucher · * For private consumers · * Pour les particuliers · * Para consumidores finales privados
Die Garantiezeit für gewerbliche Nutzung beträgt 3 Jahre · The warranty period for commercial use is 3 years · La durée de garantie pour un usage professionnel est de 3 ans · El periodo de garantía para uso industrial es de 3 años



DIN EN 131

Weitere technische Daten finden Sie auf Seite 94 · Further technical data can be found on page 94 · Vous trouverez d'autres données techniques à la page 94 · Se pueden encontrar más datos técnicos en la página 94 · Per ulteriori dati tecnici vedi pagina 94 · Verdere technische gegevens zijn te vinden op pagina 94

HAILO D60 ☆☆☆

StandardLine

HAILO D60 StandardLine – Die Alu-Sicherheits-Doppelstufenleiter mit den zwei Aufstiegsmöglichkeiten.

- Aus eloxiertem Aluminium
- Breite, rutsicher geriffelte Stufen
- Kunststoff-FüÙe mit Soft-Grip-Sohle für optimale Stand- und Rutsicherheit auf verschiedenen Fußböden, wie z.B. Parkett, Teppichböden und Fliesen
- Beidseitig besteigbar
- Mit stabiler Spreizsicherung
- Oberste und unterste Stufe mit Eckverstärkungen für mehr Stabilität
- Belastbar bis 150 kg

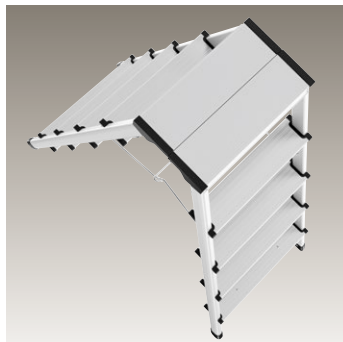
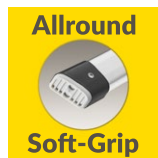

8655-007

8657-007



GB Double-sided aluminium safety step ladder

Made from anodised aluminium · Wide steps, ribbed to prevent slipping · Plastic feet with Soft-Grip sole for optimum stability and non-slip safety on a variety of floors, such as parquet, carpet and tiles · Can be mounted on both sides · With sturdy splay protection · Top and bottom step with corner stiffeners for greater stability · Max. load capacity 150 kg

FR Escabeau double accès pliant en aluminium

En aluminium anodisé · Marches larges à surface striée antidérapante · Pieds en plastique à patin Soft-Grip antidérapant pour une stabilité optimale sur des sols divers, par exemple parquets, moquettes et carrelages · Montée possible des deux côtés · Avec blocage d'écartement stable · Renforcements angulaires de la première et de la dernière marche pour une plus grande stabilité · Charge admissible jusqu'à 150 kg

ES Escalera de tijera de aluminio de acceso bilateral de seguridad

De aluminio anodizado · Peldaños anchos, antideslizantes · Pies de plástico con suela de agarre suave (Soft-Grip) para una óptima estabilidad y seguridad antideslizante en tipos de suelo diferentes, como p. ej. parquet, alfombras y baldosas · Accesible por ambos lados · Con seguro estable contra el esparancado · Peldaño superior e inferior con refuerzos en las esquinas para mayor seguridad · Soporta hasta 150 kg de carga

IT Scala di sicurezza a salita doppia in alluminio

In alluminio anodizzato · Ampi gradini, con nervature anticiscivolo · I piedini con soletta Soft-Grip garantiscono la massima stabilità e antiscivoltamento su diversi pavimenti, ad esempio parquet, moquette e piastrelle · Utilizzabile da entrambi i lati · Con stabile blocco anti-apertura · Il primo e l'ultimo gradino con rinforzo degli angoli per una maggiore stabilità · Portata max. 150 kg

NL Dubbelzijdige aluminium veiligheidsstrap

Van geanodiseerd aluminium · Brede, antislip treden met ribbels · Kunststof voetjes met Soft-Grip-zool voor optimale stabiliteit zonder weg te glijden op verschillende vloeren, zoals bijv. parket, vloerbedekking en tegels · Aan beide zijden te beklimmen · Met stabiele spreidbeveiliging · Bovenste en onderste trede met verstevigde hoeken voor meer stabiliteit · Belastbaar tot 150 kg

10

Jahre Garantie*
 Years warranty*
 Ans de garantie*
 Años de garantía*

*Für private Endverbraucher · *For private consumers · *Pour les particuliers · *Para consumidores finales privados
 Die Garantiezeit für gewerbliche Nutzung beträgt 3 Jahre · The warranty period for commercial use is 3 years · La durée de garantie pour un usage professionnel est de 3 ans · El período de garantía para uso industrial es de 3 años



8655-007 2x5 2,65 m 4007126 865519
 8657-007 2x7 3,09 m 4007126 865717

Weitere technische Daten finden Sie auf Seite 94 · Further technical data can be found on page 94 · Vous trouverez d'autres données techniques à la page 94 · Se pueden encontrar más datos técnicos en la página 94 · Per ulteriori dati tecnici vedi pagina 94 · Verdere technische gegevens zijn te vinden op pagina 94



DIN EN 14183



HAILO D60 ☆☆☆

StandardLine

HAILO D60 StandardLine – Die Alu-Doppelstufen-Trittleiter zum Steigen und Sitzen.

- Praktische Doppelstufen-Trittleiter
- Breite und tiefe, geriffelte Aluminium-Stufen
- Holme aus eloxiertem Aluminium
- Kunststoff-FüÙe mit Soft-Grip-Sohle für optimale Stand- und Rutschsicherheit auf verschiedenen Fußböden, wie z. B. Parkett, Teppichböden und Fliesen
- Mit stabiler Spreizsicherung
- Platzsparend zusammenklappbar
- Belastbar bis 150 kg

4442-701

4443-701

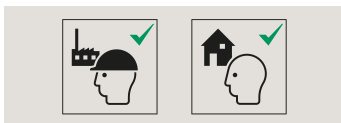
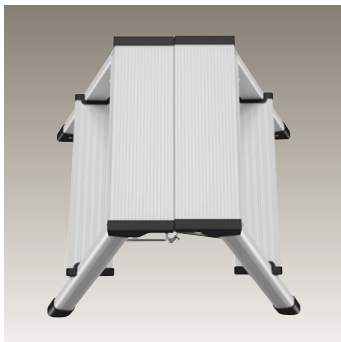
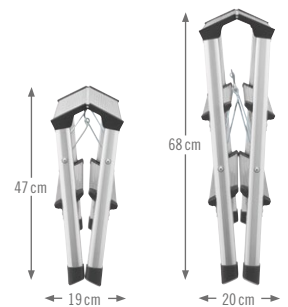

GB Double-sided aluminium folding steps

Practical double-stepped folding steps · Wide and deep ribbed aluminium steps · Anodised aluminium rails · Plastic feet with Soft-Grip sole for optimum stability and non-slip safety on a variety of floors, such as parquet, carpet and tiles · With sturdy splay protection · Folds away to save on space · Max. load capacity 150 kg

FR Marche pied pliant double accès en aluminium

Marche pied pliant pratique, double marche · Marches aluminium, cannelées, larges et profondes · Montants en aluminium anodisé · Pieds en plastique à patin Soft-Grip antidérapant pour une stabilité optimale sur des sols divers, par exemple parquets, moquettes et carrelages · Avec blocage d'écartement stable · Rabattable sous encombrement réduit · Charge admissible jusqu'à 150 kg

ES Escalera de aluminio con peldaños dobles

Práctica escalera plegable de dos peldaños · Peldaños de aluminio rayados, anchos y profundos · Larguero de aluminio anodizado · Pies de plástico con suela de agarre suave (Soft-Grip) para una óptima estabilidad y seguridad antideslizante en tipos de suelo diferentes, como p. ej. parquet, alfombras y baldosas · Con seguro estable contra el esparrancado · Plegable de forma compacta · Soporta hasta 150 kg de carga

IT Sgabello a salita doppia in alluminio

Pratico sgabello a doppia salita · Ampie e profondi scalini in alluminio con nervature · Montanti in alluminio anodizzato · I piedini con soletta Soft-Grip garantiscono la massima stabilità e antiscivolo su diversi pavimenti, ad esempio parquet, moquette e piastrelle · Con stabile blocco anti-apertura · Estremamente compatta quando è chiusa · Portata max. 150 kg

NL Dubbelzijdige aluminium trapkrukje

Praktisch trapkrukje met dubbele treden · Brede en diepe geribbelde aluminium treden · Stijlen van geanodiseerd aluminium · Kunststof voetjes met Soft-Grip-zool voor optimale stabiliteit zonder weg te glijden op verschillende vloeren, zoals bijv. parket, vloerbedekking en tegels · Met stabiele spreidbeveiliging · Plaatsbesparend in elkaar te klappen · Belastbaar tot 150 kg

10

Jahre Garantie*
Years warranty*
Ans de garantie*
Años de garantía*

*Für private Endverbraucher · *For private consumers · *Pour les particuliers · *Para consumidores finales privados
Die Garantiezeit für gewerbliche Nutzung beträgt 3 Jahre · The warranty period for commercial use is 3 years · La durée de garantie pour un usage professionnel est de 3 ans · El período de garantía para uso industrial es de 3 años



4442-701 2×2 2,40 m 4007126 002464
4443-701 2×3 2,60 m 4007126 002471

Weitere technische Daten finden Sie auf Seite 94 · Further technical data can be found on page 94 · Vous trouverez d'autres données techniques à la page 94 · Se pueden encontrar más datos técnicos en la página 94 · Per ulteriori dati tecnici vedi pagina 94 · Verdere technische gegevens zijn te vinden op pagina 94



DIN EN 131

HAILO L100

☆☆☆☆☆

TopLine

25

Jahre Garantie*

Years warranty*

Ans de garantie*

Años de garantía*

Made in
Germany



8050-307	3	2,63 m	4007126 017505
8050-407	4	2,85 m	4007126 017512
8050-507	5	3,07 m	4007126 017529
8050-607	6	3,28 m	4007126 017536
8050-707	7	3,50 m	4007126 017543
8050-807	8	3,72 m	4007126 017550



Plattform-Verriegelung für sicheres Ver- und Entriegeln - Platform locking device for safe locking and unlocking - Dispositif de verrouillage de la plateforme pour une meilleure sécurité - Enclavamiento de la plataforma para bloqueo y desbloqueo seguros - Bloccaggio della piattaforma per una chiusura e un'apertura sicura - Plattformverriegelung voor veilig ver- en ontgrendelen



XXL-Aluminium-Stufen mit extratiefer Standfläche von 13 cm - XXL aluminium steps with extra deep tread of 13 cm - Marches aluminium XXL avec surface d'appui extra profonde de 13 cm - Peldaños de aluminio XXL de 13 cm de profundidad - Gradini XXL in alluminio con profondità di ben 13 cm - Aluminium XXL-treden met extra diep standvlak van 13 cm



Ausziehbarer Sicherheits-Haltebügel für mehr Standsicherheit - Extendable safety rail for greater stability - Garde-corps de sécurité télescopique pour une plus grande sécurité en hauteur - Estribo de sujeción de seguridad extensible para mayor estabilidad - Parapetto di sicurezza estraibile per una maggiore stabilità - Uittrekbare veiligheidsbeugel voor meer stabiliteit

HAILO EASY CLIX L



HAILO L100 TopLine – Die Alu-Sicherheits-Stehleiter mit Plattform-Verriegelung und XXL-Stufen.

- Schwarze XXL-Aluminium-Stufen mit Anti-Rutsch-Riffelung und extratiefer Standfläche von 13 cm
- Ausziehbarer Sicherheits-Haltebügel zum Festhalten und Anlehnen
- Multifunktions-Ablageschale mit 2 Steckplätzen, Nylon-Eimerschlaufe und 2 Universalhaken
- Verzinkte, schwarze Stahl-Plattform mit Anti-Rutsch-Riffelung
- Plattform-Verriegelungs-Mechanismus für sicheres Ver- und Entriegeln
- Mehr Kniefreiheit durch parallele Holme oberhalb der Plattform
- Sichere, Hightech-vernietete Holm-Stufen-Verbindung
- HAILO Gelenkschutz
- Rutschsichere HAILO EasyClix-Basic-Füße
- Geeignet für HAILO EasyClix-Wechselfüße (als Zubehör erhältlich)
- Belastbar bis 150 kg

8050-507



GB Aluminium safety step ladder

Black XXL aluminium steps with non-slip ribbing and an extra deep tread of 13 cm · Extendable rail for greater stability · Multipurpose tray with 2 tool rests, 2 universal hooks and bucket strap · Black galvanized steel platform with non-slip ribbing · Platform locking device for safe locking and unlocking · Parallel stile design ensures more legroom above the platform · Safe, high-tech riveted stile-step joins · HAILO joint protection · Non-slip HAILO EasyClix basic feet · Suitable for HAILO EasyClix replaceable feet (available as accessories) · Max. load capacity 150 kg

FR Escabeau de sécurité pliable en aluminium

Marches aluminium XXL noir à cannelures antidérapantes et surface d'appui extra profonde de 13 cm · Garde-corps de sécurité télescopique · Tablette porte-outils multifonctions avec 2 emplacements, bride pour seau et 2 crochets universels · Plateforme acier galvanisée noire à cannelures antidérapantes · Dispositif de verrouillage de la plateforme pour une meilleure sécurité · Plus de liberté au niveau des genoux grâce aux montants en parallèle au-dessus de la plateforme · Liaisons sûres rivetées high-tech montants-marches · Protection charnière HAILO · Pieds antidérapants HAILO EasyClix Basic · Pour les pieds interchangeables HAILO EasyClix (disponibles en complément) · Charge admissible jusqu'à 150 kg

ES Escalera de tijera de seguridad de aluminio

Peldaños de aluminio XXL en negro con acanaladura antideslizante y de 13 cm de profundidad · Estribo de sujeción de seguridad extensible · Bandeja multifuncional con 2 soportes, lazo para cubo y 2 ganchos universales · Plataforma de acero galvanizado en negro con acanaladura antideslizante · Enclavamiento de la plataforma para bloqueo y desbloqueo seguros · Más espacio para las rodillas gracias a los largueros paralelos por encima de la plataforma · Unión entre peldaños y largueros segura, con remaches de alta tecnología · Protección de las articulaciones HAILO · Pies EasyClix Basic antideslizantes · Apropiaada para pies recambiables EasyClix HAILO (comercializables como accesorio) · Soporta hasta 150 kg de carga

IT Scala di sicurezza in alluminio

Gradini XXL in alluminio nero con nervature antiscivolo e piano di appoggio molto profondo di 13 cm · Parapetto di sicurezza estraibile · Vaschetta portattrezzi multifunzionale con 2 portastrumenti, laccio portasecchio e 2 ganci universali · Piattaforma in acciaio zincato, di colore nero, con nervature antiscivolo · Dispositivo di blocco della piattaforma per bloccarla e sbloccarla in modo sicuro · Più spazio per le ginocchia grazie ai montanti paralleli al di sopra della piattaforma · Giunzione sicura montante-gradino rivettata con sistema high-tech · Protezione dei giunti HAILO · Piedini antiscivolo EasyClix Basic · Adatta ai piedini intercambiabili HAILO EasyClix (disponibili come optional) · Portata max. 150 kg

NL Aluminium veiligheidsladder

Zwarte aluminium XXL-treden met antislip ribbels en extra diep standvlak van 13 cm · Uittrekbare veiligheidsbeugel · Multifunctioneel bakje met 2 insteekgaten, emmerlus en 2 universele haken · Verzinkt stalen platform met antislip ribbels · Platformvergrendeling voor veilig vergrendelen en ontgrendelen van het platform · Meer vrije ruimte voor de knieën door parallelle stijlen boven het platform · Veilige, hightech geklonken verbinding tussen stijl en treden · HAILO scharnierbescherming · EasyClix Basic antislipvoeten · Geschikt voor HAILO EasyClix wisselvoeten (als accessoire verkrijgbaar) · Belastbaar tot 150 kg

* Für private Endverbraucher · * For private consumers · * Pour les particuliers · * Para consumidores finales privados
Die Garantiezeit für gewerbliche Nutzung beträgt 3 Jahre · The warranty period for commercial use is 3 years · La durée de garantie pour un usage professionnel est de 3 ans · El periodo de garantía para uso industrial es de 3 años



DIN EN 131

Weitere technische Daten finden Sie auf Seite 95 · Further technical data can be found on page 95 · Vous trouverez d'autres données techniques à la page 95 · Se pueden encontrar más datos técnicos en la página 95 · Per ulteriori dati tecnici vedi pagina 95 · Verdere technische gegevens zijn te vinden op pagina 95

HAILO L80 ☆☆☆☆

ComfortLine

10

Jahre Garantie*

Years warranty*

Ans de garantie*

Años de garantía*

Made in
Germany



8040-307	3	2,63 m	4007126 023926
8040-407	4	2,85 m	4007126 023933
8040-507	5	3,07 m	4007126 023940
8040-607	6	3,28 m	4007126 023957
8040-707	7	3,50 m	4007126 023964
8040-807	8	3,72 m	4007126 023971

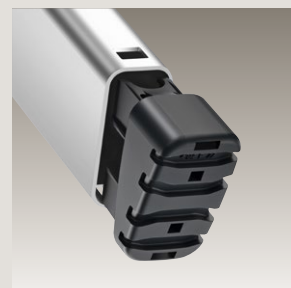

XXL-Aluminium-Stufen mit extratiefer Standfläche von 13 cm - XXL aluminium steps with extra deep tread of 13 cm - Marches aluminium XXL avec surface d'appui extra profonde de 13 cm - Peldaños de aluminio XXL de 13 cm de profundidad - Gradini XXL in alluminio con profondità di ben 13 cm - Aluminium XXL-treden met extra diep standvlak van 13 cm

Multifunktions-Ablageschale mit 2 Steckplätzen und Eimerschlaufe - Multifunction tray with 2 tool rests, bucket hook - Tablette porte-outils multifonctions avec 2 emplacements, bride pour seau - Bandeja multifuncional con 2 soportes y lazo para cubo - Vaschetta portattrezzi multifunzionale con 2 portastrumenti, laccio portasecchio - Multifunctioneel bakje met 2 insteekgaten, emmerlus

Rutschichere EasyClix-Basic-FüÙe - Non-slip EasyClix basic feet - Pieds EasyClix Basic antidérapants - Pies EasyClix Basic antideslizantes - Piedini antiscivolo EasyClix Basic - EasyClix Basic antislipvoeten

HAILO EASY CLIX **L**



HAILO L80 ComfortLine – Die Alu-Sicherheits-Stehleiter mit Multifunktions-Ablageschale und XXL-Stufen.

- XXL-Aluminium-Stufen mit Anti-Rutsch-Riffelung und extratiefer Standfläche von 13 cm
- Multifunktions-Ablageschale mit 2 Steckplätzen und Nylon-Eimerschlaufe
- Verzinkte Stahl-Plattform mit Anti-Rutsch-Riffelung
- Mehr Kniefreiheit durch parallele Holme oberhalb der Plattform
- Sichere, Hightech-vernietete Holm-Stufen-Verbindung
- HAILO Gelenkschutz
- Rutschsichere HAILO EasyClix-Basic-FüÙe
- Geeignet für HAILO EasyClix-WechselfüÙe (als Zubehör erhältlich)
- Belastbar bis 150 kg



8040-507



GB Aluminium safety step ladder

XXL aluminium steps with non-slip ribbing and an extra deep tread of 13 cm · Multipurpose tray with 2 tool rests and nylon bucket strap · Galvanized steel platform with non-slip ribbing · Parallel stile design ensures more legroom above the platform · Safe, high-tech riveted stile-step joins · HAILO joint protection · Non-slip HAILO EasyClix basic feet · Suitable for HAILO EasyClix replaceable feet (available as accessories) · Max. load capacity 150 kg

FR Escabeau de sécurité pliable en aluminium

Marches aluminium XXL à cannelures antidérapantes et surface d'appui extra profonde de 13 cm · Tablette porte-outils multifonctions avec 2 emplacements et bride pour seau · Plateforme acier galvanisé à cannelures antidérapantes · Plus de liberté au niveau des genoux grâce aux montants en parallèle au-dessus de la plateforme · Liaisons sûres rivetées high-tech montants-marches · Protection charnière HAILO · Pieds antidérapants HAILO EasyClix Basic · Pour les pieds interchangeables HAILO EasyClix (disponibles en complément) · Charge admissible jusqu'à 150 kg

ES Escalera de tjera de seguridad de aluminio

Peldaños de aluminio XXL con acanaladura antideslizante y de 13 cm de profundidad · Bandeja multifuncional con 2 soportes y lazo para cubo de nylon · Plataforma de acero galvanizado con acanaladura antideslizante · Más espacio para las rodillas gracias a los largueros paralelos por encima de la plataforma · Unión entre peldaños y largueros segura, con remaches de alta tecnología · Protección de las articulaciones HAILO · Pies EasyClix Basic antideslizantes · Apropiaada para pies recambiables EasyClix HAILO (comercializables como accesorio) · Soporta hasta 150 kg de carga

IT Scala di sicurezza in alluminio

Gradini XXL in alluminio con nervature antiscivolo e piano di appoggio molto profondo di 13 cm · Vaschetta portattrezzi multifunzionale con 2 portastrumenti e laccio portasecchio di nylon · Piattaforma in acciaio zincato con nervature antiscivolo · Più spazio per le ginocchia grazie ai montanti paralleli al di sopra della piattaforma · Giunzione sicura montante-gradino rivettata con sistema high-tech · Protezione dei giunti HAILO · Piedini antiscivolo EasyClix Basic · Adatta ai piedini intercambiabili HAILO EasyClix (disponibili come optional) · Portata max. 150 kg

NL Aluminium veiligheidsladder

Aluminium XXL-treden met antislip ribbels en extra diep standvlak van 13 cm · Multifunctioneel bakje met 2 insteekgaten en emmerlus · Verzinkt stalen platform met antislip ribbels · Meer vrije ruimte voor de knieën door parallelle stijlen boven het platform · Veilige, hightech geklonken verbinding tussen stijl en treden · HAILO scharnierbescherming · EasyClix Basic antislipvoeten · Geschikt voor HAILO EasyClix wisselvoeten (als accessoire verkrijgbaar) · Belastbaar tot 150 kg

* Für private Endverbraucher · * For private consumers · * Pour les particuliers · * Para consumidores finales privados
Die Garantiezeit für gewerbliche Nutzung beträgt 3 Jahre · The warranty period for commercial use is 3 years · La durée de garantie pour un usage professionnel est de 3 ans · El periodo de garantía para uso industrial es de 3 años



DIN EN 131

Weitere technische Daten finden Sie auf Seite 95 · Further technical data can be found on page 95 · Vous trouverez d'autres données techniques à la page 95 · Se pueden encontrar más datos técnicos en la página 95 · Per ulteriori dati tecnici vedi pagina 95 · Verdere technische gegevens zijn te vinden op pagina 95

HAILO L60 ☆☆☆

StandardLine

HAILO L60 StandardLine – Die Alu-Sicherheits-Stehleiter mit Multifunktions-Ablageschale.

8160-507

- Aluminium-Stufen mit Anti-Rutsch-Riffelung und Standfläche von 8 cm Tiefe
- Multifunktions-Ablageschale mit 2 Steckplätzen
- Verzinkte Stahl-Plattform mit Anti-Rutsch-Riffelung
- Mehr Kniefreiheit durch parallele Holme oberhalb der Plattform
- Sichere, Hightech-vernietete Holm-Stufen-Verbindung
- HAILO Gelenkschutz
- Rutschsichere HAILO EasyClix-Basic-FüÙe
- Geeignet für HAILO EasyClix-WechselfüÙe (als Zubehör erhältlich)
- Belastbar bis 150 kg



GB Aluminium safety step ladder

Aluminium steps with non-slip ribbing and a tread of 8 cm · Multipurpose tray with 2 tool rests · Galvanized steel platform with non-slip ribbing · Parallel stile design ensures more legroom above the platform · Safe, high-tech riveted stile-step joins · HAILO joint protection · Non-slip HAILO EasyClix basic feet · Suitable for HAILO EasyClix replaceable feet (available as accessories) · Max. load capacity 150 kg

FR Escabeau de sécurité pliable en aluminium

Marches aluminium à cannelures antidérapantes et surface d'appui de 8 cm · Tablette porte-outils multifonction avec 2 emplacements · Plateforme acier galvanisée à cannelures antidérapantes · Plus de liberté au niveau des genoux grâce aux montants en parallèle au-dessus de la plateforme · Liaisons sûres rivetées high-tech montants-marches · Protection charnière HAILO · Pieds antidérapants HAILO EasyClix Basic · Pour les pieds interchangeables HAILO EasyClix (disponibles en complément) · Charge admissible jusqu'à 150 kg

ES Escalera de tijera de seguridad de aluminio

Peldaños de aluminio con acanaladura antideslizante y de 8 cm de profundidad · Bandeja multifuncional con 2 soportes · Plataforma de acero galvanizado con acanaladura antideslizante · Más espacio para las rodillas gracias a los largueros paralelos por encima de la plataforma · Unión entre peldaños y largueros segura, con remaches de alta tecnología · Protección de las articulaciones HAILO · Pies EasyClix Basic antideslizantes · Apropriada para pies recambiables EasyClix HAILO (comercializables como accesorio) · Soporta hasta 150 kg de carga

IT Scala di sicurezza in alluminio

Gradini in alluminio con nervature antiscivolo e appoggio profondo di 8 cm · Vaschetta portattrezzi multifunzionale con 2 portastrumenti · Piattaforma in acciaio zincato con nervature antiscivolo · Più spazio per le ginocchia grazie ai montanti paralleli al di sopra della piattaforma · Giunzione sicura montante-gradino rivettata con sistema high-tech · Protezione dei giunti HAILO · Piedini antiscivolo EasyClix Basic · Adatta ai piedini intercambiabili HAILO EasyClix (disponibili come optional) · Portata max. 150 kg

NL Aluminium veiligheidsladder

Aluminium treden met antislip ribbels en standvlak van 8 cm · Multifunctioneel bakje met 2 insteekgaten · Verzinkt stalen platform met antislip ribbels · Meer vrije ruimte voor de knieën door parallelle stijlen boven het platform · Veilige, hightech geklonken verbinding tussen stijl en treden · HAILO scharnierbescherming · EasyClix Basic antislipvoeten · Geschikt voor HAILO EasyClix wisselvoeten (als accessoire verkrijgbaar) · Belastbaar tot 150 kg

10

Jahre Garantie*

Years warranty*
Ans de garantie*
Años de garantía*

*Für private Endverbraucher · *For private consumers · *Pour les particuliers · *Para consumidores finales privados
Die Garantiezeit für gewerbliche Nutzung beträgt 3 Jahre · The warranty period for commercial use is 3 years · La durée de garantie pour un usage professionnel est de 3 ans · El periodo de garantía para uso industrial es de 3 años



8160-307	3	2,63 m	4007126 024015
8160-407	4	2,85 m	4007126 024022
8160-507	5	3,07 m	4007126 024039
8160-607	6	3,28 m	4007126 024046
8160-707	7	3,50 m	4007126 024053
8160-807	8	3,72 m	4007126 024060

HAILO
EASY CLIX L

Weitere technische Daten finden Sie auf Seite 96 · Further technical data can be found on page 96 · Vous trouverez d'autres données techniques à la page 96 · Se pueden encontrar más datos técnicos en la página 96 · Per ulteriori dati tecnici vedi pagina 96 · Verdere technische gegevens zijn te vinden op pagina 96



Made in Germany



DIN EN 131



HAILO L40 ☆☆☆

StandardLine

HAILO L40 StandardLine – Die Alu-Sicherheits-Stehleiter mit Kunststoff-Sicherheitsbügel.

8140-500

- Aluminium-Stufen mit Anti-Rutsch-Riffelung und Standfläche von 8 cm Tiefe
- Schwarzer Sicherheitsbügel aus hochwertigem Kunststoff mit integriertem Eimerhaken
- Verzinkte Stahl-Plattform mit Anti-Rutsch-Riffelung
- Mehr Kniefreiheit durch parallele Holme oberhalb der Plattform
- Sichere, Hightech-vernietete Holm-Stufen-Verbindung
- Rutschsichere HAILO EasyClix-Basic-FüÙe
- Geeignet für HAILO EasyClix-WechselfüÙe (als Zubehör erhältlich)
- Belastbar bis 150 kg

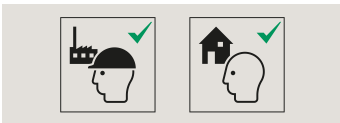
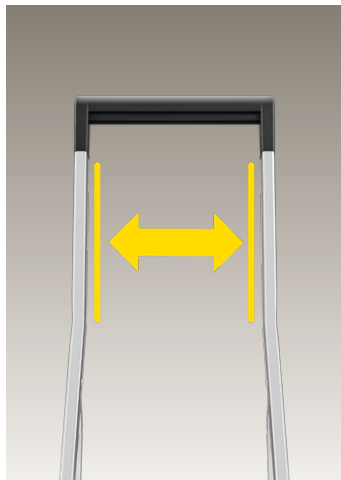

GB Aluminium safety step ladder

Aluminium steps with non-slip ribbing and a tread of 8 cm - Black high-quality plastic safety rail with integrated bucket hook - Galvanized steel platform with non-slip ribbing - Parallel stile design ensures more legroom above the platform - Safe, high-tech riveted stile-step joins - Non-slip HAILO EasyClix basic feet - Suitable for HAILO EasyClix replaceable feet (available as accessories) - Max. load capacity 150 kg

FR Escabeau de sécurité pliable en aluminium

Marches aluminium à cannelures antidérapantes et surface d'appui de 8 cm - Garde-corps noir en plastique de qualité supérieure, avec crochet pour seau intégré - Plateforme acier galvanisée à cannelures antidérapantes - Plus de liberté au niveau des genoux grâce aux montants en parallèle au-dessus de la plateforme - Liaisons sûres rivetées high-tech montants-marches - Pieds antidérapants HAILO EasyClix Basic - Pour les pieds interchangeables HAILO EasyClix (disponibles en complément) - Charge admissible jusqu'à 150 kg

ES Escalera de tijera de seguridad de aluminio

Peldaños de aluminio con acanaladura antideslizante y de 8 cm de profundidad - Estribo de seguridad de plástico de gran calidad, negro, con gancho para cubo - Plataforma de acero galvanizado con acanaladura antideslizante - Más espacio para las rodillas gracias a los largueros paralelos por encima de la plataforma - Unión entre peldaños y largueros segura, con remaches de alta tecnología - Pies EasyClix Basic antideslizantes - Apropriada para pies recambiables EasyClix HAILO (comercializables como accesorio) - Soporta hasta 150 kg de carga

IT Scala di sicurezza in alluminio

Gradini in alluminio con nervature antiscivolo e appoggio profondo di 8 cm - Parapetto in plastica nera di alta qualità, con gancio per secchio integrato - Piattaforma in acciaio zincato con nervature antiscivolo - Più spazio per le ginocchia grazie ai montanti paralleli al di sopra della piattaforma - Giunzione sicura montante-gradino rivettata con sistema high-tech - Piedini antiscivolo EasyClix Basic - Adatta ai piedini intercambiabili HAILO EasyClix (disponibili come optional) - Portata max. 150 kg

NL Aluminium veiligheidsladder

Aluminium treden met antislip ribbels en standvlak van 8 cm - Zwarte veiligheidsbeugel van hoogwaardig kunststof met geïntegreerde emmerhaak - Verzinkt stalen platform met antislip ribbels - Meer vrije ruimte voor de knieën door parallelle stijlen boven het platform - Veilige, hightech geklonken verbinding tussen stijl en treden - EasyClix Basic antislipvoeten - Geschikt voor HAILO EasyClix wisselvoeten (als accessoire verkrijgbaar) - Belastbaar tot 150 kg

10

Jahre Garantie*

Years warranty*
Ans de garantie*
Años de garantía*

*Für private Endverbraucher - *For private consumers - *Pour les particuliers - *Para consumidores finales privados
Die Garantiezeit für gewerbliche Nutzung beträgt 3 Jahre - The warranty period for commercial use is 3 years - La durée de garantie pour un usage professionnel est de 3 ans - El periodo de garantía para uso industrial es de 3 años



8140-400	4	2,85 m	4007126 017215
8140-500	5	3,07 m	4007126 017222
8140-600	6	3,28 m	4007126 017239
8140-700	7	3,50 m	4007126 017321
8140-800	8	3,72 m	4007126 017338

HAILO
EASYCLIX L

Weitere technische Daten finden Sie auf Seite 96 - Further technical data can be found on page 96 - Vous trouverez d'autres données techniques à la page 96 - Se pueden encontrar más datos técnicos en la página 96 - Per ulteriori dati tecnici vedi pagina 96 - Verdere technische gegevens zijn te vinden op pagina 96



Made in
Germany



DIN EN 131

HAILO EASY CLIX

Das einzigartige Fuß-Wechsel-System.
Für mehr Oberflächenschutz und
Standicherheit in Haushalt und Garten.

Unique foot change system. For better surface protection and stability in the home and garden · Le système de pieds interchangeables unique en son genre. Pour une meilleure protection des surfaces et un supplément de stabilité à la maison et au jardin · El sistema de cambio de pies único. Para más protección de la superficie y estabilidad en el interior de la casa y en el jardín · Lo speciale sistema a piedini intercambiabili. Per una maggiore protezione delle superfici e massima stabilità in casa e in giardino · Het unieke voetwisselsysteem. Voor meer bescherming van het oppervlak en stabiliteit in huis en tuin

Schneller Wechsel mit nur drei Handgriffen

Quick change in just 3 steps · Changement rapide en 3 mouvements seulement · Cambio rápido con sólo 3 movimientos · Rapida sostituzione in sole tre mosse · Snel wisselen met slechts drie handelingen



Rote Klammer am Holm-Ende anlegen

Attach the red clip to the end of the rail · Placer la pince rouge sur le montant · Colocar la pinza roja en el extremo del larguero · Appoggiare la staffa di fissaggio rossa sull'estremità del montante · Plaats de rode clip op het einde van de stijl

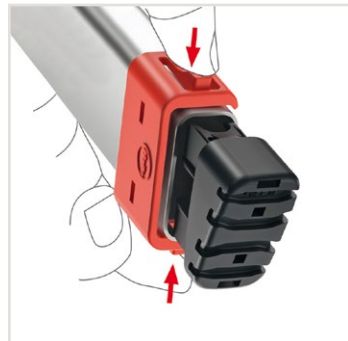

Klammer zudrücken und Fuß entnehmen

Press the clip in and remove the foot · Enfoncer la pince et retirer le pied · Presionar la pinza y extraer el pie · Applicare la staffa di fissaggio premendola e rimuovere il piedino · Klem dichtduwen en voet wegnemen

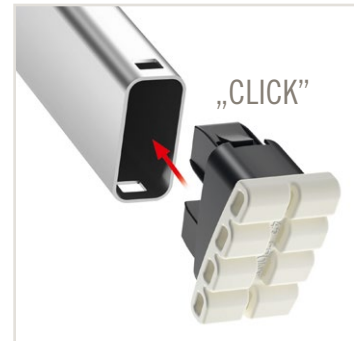

Neuen Leiternfuß einklicken

Click the new foot into place · Faire encliqueter le pied choisi · Introducir el nuevo pie de la escalera · Inserire il piedino nuovo fino allo scatto in sede · Nieuwe laddervoet erin klikken

Geeignete Wechselfuß-Sets für HAILO Stehleitern

Suitable replaceable foot sets for HAILO step ladders · Sets de pieds interchangeables adaptés pour les échelles HAILO · Juegos de pies recambiables apropiados para las escaleras de tijera de HAILO · Set di piedini intercambiabili idonei per scale a libro HAILO · Geschikte wisselvoetsets voor HAILO trapladders

HAILO
EASY CLIX 

L100 TopLine
L80 ComfortLine
L60 StandardLine

3 – 8
3 – 8
3 – 8

Stufen · Steps · Marches · Peldaños · Gradini · Treden
Stufen · Steps · Marches · Peldaños · Gradini · Treden
Stufen · Steps · Marches · Peldaños · Gradini · Treden



Wechselfuß-Sets

Replaceable foot sets · Sets de pieds interchangeables · Juegos de pies recambiables · Sets di piedini intercambiabili · Wisselvoetsets

Living



Keine Kratzer und Streifen auf Parkett, Marmor und Co.

No more scratches or streaks on parquet, marble flooring etc. · Pas de rayures sur les parquets, le marbre et autres · Sin rayadas ni estrías en parqués, mármoles, etc. · Non lascia graffi e righe su parquet, marmo o altri tipi di pavimenti · Geen krassen en strepen op parket, marmar en andere gevoelige oppervlakken

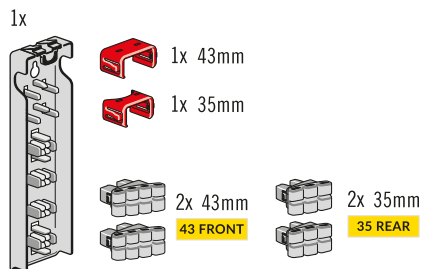
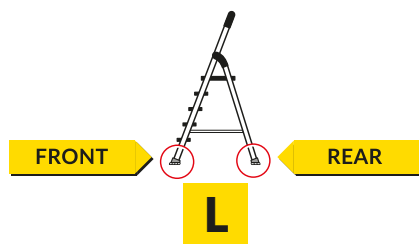

HAIKO
EASY CLIX
LIVING

L

9947-001
4007126 994707



Garden



Stabiler Stand auf Gartenböden

Reliable stability on garden soil · Bonne stabilité sur les sols de jardin · Estabilidad en suelos de jardín · Massima stabilità per il giardinaggio · Staat stabiel in de tuin

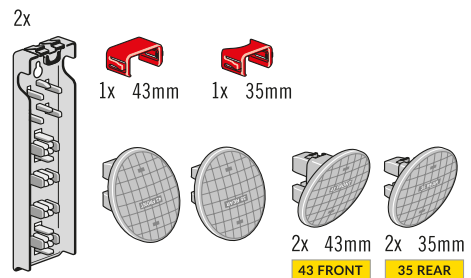
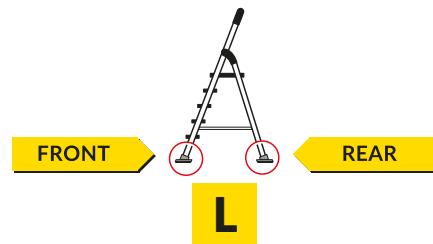

HAIKO
EASY CLIX
GARDEN

L

9948-001
4007126 994806



Magazin zur praktischen Aufbewahrung unter der Plattform

Practical storage compartment under the platform · Rangement pratique sous la plateforme · Cargador para el práctico almacenamiento debajo de la plataforma · Comodo scomparto di stivaggio sotto la piattaforma · Praktisch opbergsysteem onder het platform



Leiternpodeste. ●

Ladder platforms • Plateformes pour escabeaux • Pedestales para escaleras • Piattaforme per scale • Ladderplatforms

Die ideale Kombination für den erfolgreichen Aufstieg.



Basis für HAILO Tritt- und Stehleitern bis max. 4 bzw. 5 Stufen.



HAILO TP2 Pro mit **HAILO L100 TopLine**



HAILO LP Outdoor mit **HAILO TL100 TopLine**

Als echte Problemlöser für Arbeiten im Treppenhaus oder auf unebenem Untergrund sind HAILO Leiternpodeste die richtige und sichere Wahl.

HAILO ladder platforms are not only the safe and right choice, but also the ideal solution for difficult jobs in stairwells or on uneven surfaces · Les plateformes pour escabeaux de Hailo sont la solution idéale pour tous les travaux dans des escaliers ou sur des sols présentant des différences de niveau, et le bon choix pour une parfaite sécurité · Los pedestales para escaleras de HAILO son la solución ideal y segura para trabajar en cajas de escalera o sobre terrenos irregulares · Le piattaforme per scale HAILO sono una scelta corretta e sicura per lavori da effettuare nel vano della scala o su superfici non piane · Als echte oplossing voor problemen bij het werken in trappenhuizen of op een ongelijke ondergrond zijn HAILO ladderplatformen de juiste en veilige keuze

HAILO LP Outdoor



10

Jahre Garantie*

Years warranty*
Ans de garantie*
Años de garantía*

Designed by 

Innovation.
innovación • innovazione
innovatie



9870-001

4007126 241856

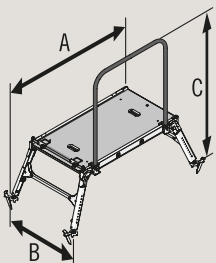

A = 1,49 m
B = 0,75 m
C = 1,46 m



Ausgleich von Gefälle bis 46% - Compensates for slopes of up to 46% - Compensation de pente de jusqu'à 46% - Compensación de desnivel hasta 46% - Compensazione dei dislivelli fino al 46% - Compensatie van helling tot 46%

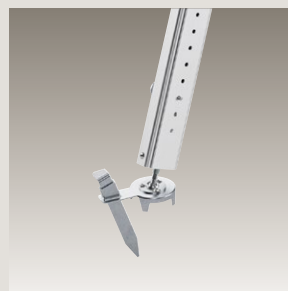

Outdoor-Füße mit Erdspeifen • Outdoor feet with ground spikes • Pieds « extérieur » munis de piquets • Patas para uso exterior con estacas • Piedini per esterno con picchetti • Laddervoeten voor buiten met grondpennen



Geeignet für alle HAILO Trittleitern und Stehleitern bis einschließlich 5 Stufen • Suitable for all HAILO folding steps and step ladders with up to and including 5 steps • Pour tous les marches pieds et escabeaux HAILO de jusqu'à 5 marches • Appropriada para todas las escalerillas plegables y escaleras de tijera HAILO de hasta 5 peldaños • Adatto a tutti gli sgabelli e le scale domestiche HAILO fino a un massimo di 5 gradini • Geschikt voor alle HAILO trapkrukjes en trapladders tot en met 5 treden

HAILO LP Outdoor – Leiternpodest.

Die sichere Lösung für Arbeiten im Außenbereich.

- Verwendbar als Arbeitsplattform oder als Basis für alle HAILO Trittleitern und Stehleitern bis einschließlich 5 Stufen
- Anwendbar auf ebenen und unebenen Flächen im Außenbereich
- Arbeitsplattform aus rutschfester Siebdruckplatte
- 2 in der Arbeitsplattform integrierte Tragegriffe für leichten Transport und einfaches Verstauen
- In der Höhe über Schnellverschluss teleskopierbare Füße ermöglichen eine flexible Anpassung je nach Untergrund und Gefälle
- Ausgleich von Gefälle von bis zu 46% möglich
- 4 Outdoor-Füße mit zusätzlichen Erdspießen für sicheren Stand auch auf weichem Untergrund
- Integrierte Libelle für die sichere waagrechte Ausrichtung des Podestes
- Zweihand-Sicherheitsentriegelung
- Abnehmbarer Handlauf für sicheren Aufstieg
- Befestigungsmöglichkeit für Trittleitern und Stehleitern für höchstmögliche Sicherheit

NEW

9870-001

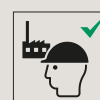
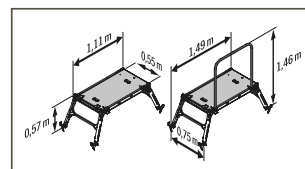

GB Ladder platform

Can be used as a work platform or as a base for all HAILO folding steps and step ladders with up to and including 5 steps. Can be placed on level and uneven surfaces outdoors. Work platform made of non-slip textured coated board. 2 carry handles integrated in the work platform for easy transport and stowage. Height-adjustable quick-locking telescopic feet allow flexible adjustment to the surface and slope. Can compensate for slopes of up to 46%. 4 outdoor feet with additional ground spikes for reliable stability even on soft ground. Integrated spirit level for safe horizontal positioning of the platform. Two-hand safety unlocking. Removable handrail for safe climbing. Fastening option for folding steps and step ladders for maximum safety. Max. load capacity 300 kg.

FR Plateforme pour escabeaux

Utilisable en plateforme de travail ou en base pour tous les marche pieds et escabeaux Hailo jusqu'à 5 marches. Utilisable sur les surfaces planes et non planes à l'extérieur. Plateforme de travail antidérapante en plaque sérigraphiée. 2 poignées intégrées à la plateforme de travail pour un déplacement aisé et un rangement facile. Pieds télescopiques réglables en hauteur, à fermeture rapide, permettant une adaptation souple en fonction du support et de la pente. Compensation de pente de jusqu'à 46% possible. 4 pieds « extérieur » avec piquets supplémentaires pour une parfaite stabilité même sur les sols meubles. Niveau à bulle intégré pour un ajustement horizontal sûr de la plateforme. Déverrouillage de sécurité à deux mains. Main courante amovible pour une montée sûre. Possibilité de fixation pour les marche pieds et escabeaux, pour une sécurité maximale. Charge admissible jusqu'à 300 kg.

ES Plataforma para escaleras

Utilizable como plataforma de trabajo o como base para todas las escalerillas plegables y escaleras de tijera HAILO de hasta 5 peldaños. Utilizable en el exterior sobre superficies planas y desniveladas. Plataforma de trabajo de plancha serigrafiada antideslizante. Incluye 2 asas de transporte integradas en la plataforma de trabajo para un transporte y almacenamiento sencillos. Sus patas telescópicas de cierre rápido permiten una adaptación flexible al suelo y el desnivel. Posibilidad de compensación de desnivel hasta 46%. 4 patas para uso exterior con estacas adicionales para una posición firme sobre suelos blandos. Integra nivel de burbuja para una orientación horizontal segura del pedestal. Mecanismo de desbloqueo bimanual. Barandilla desmontable para un acceso seguro. Posibilidad de fijación para escalerillas plegables y escaleras de tijera para una seguridad máxima. Soporta hasta 300 kg de carga.

IT Piattaforma per scale

Utilizzabile come piattaforma di lavoro o come base per tutti gli sgabelli e scale Hailo fino a 5 gradini. Utilizzabile all'esterno su superfici piane e irregolari. Piattaforma di lavoro in pannello di compensato anticivolo. 2 maniglie integrate nella piattaforma di lavoro per facilitare il trasporto e lo stoccaggio. I piedini allungabili in altezza con chiusura rapida consentono un facile adattamento a superfici e dislivelli. Compensazione di dislivelli fino al 46%. 4 piedini da esterno con picchetti supplementari per la massima stabilità anche su fondi cedevoli. La libellula integrata consente il sicuro livellamento orizzontale del piano di calpestio. Sblocco di sicurezza a due mani. Corrimano estraibile per facilitare la salita. Possibilità di fissare sgabelli e scale per garantire la massima sicurezza. Portata max 300 kg.

NL Ladderplatform

Te gebruiken als werkplatform of als basis voor alle HAILO trapkrukjes en ladders tot en met 5 treden. Te gebruiken op een vlakke en ongelijke ondergrond buiten. Werkplatform gemaakt van stroeve zeefdrukplaat. 2 in het werkplatform geïntegreerde draaggrepen voor gemakkelijk vervoeren en eenvoudig opbergen. Laddervoeten die via een snelsluiting telescopisch in hoogte kunnen worden versteld, maken een flexibele aanpassing afhankelijk van ondergrond en helling mogelijk. Compensatie van een helling tot max. 46% mogelijk. 4 laddervoeten voor buiten met extra grondpennen voor een stabiele stand, ook op een zachte ondergrond. Geïntegreerde libel voor veilig horizontaal uitlijnen van het bordes. Tweehands-veiligheidsontgrendeling. Afneembare handlijst voor veilig beklimmen. Bevestigingsmogelijkheid voor trapkrukjes en ladders voor de hoogst mogelijke veiligheid. Belastbaar tot 300 kg.

* Für private Endverbraucher · * For private consumers · * Pour les particuliers · * Para consumidores finales privados
Die Garantiezeit für gewerbliche Nutzung beträgt 3 Jahre. The warranty period for commercial use is 3 years. La durée de garantie pour un usage professionnel est de 3 ans. El periodo de garantía para uso industrial es de 3 años.



Weitere technische Daten finden Sie auf Seite 97. Further technical data can be found on page 97. Vous trouverez d'autres données techniques à la page 97. Se pueden encontrar más datos técnicos en la página 97. Per ulteriori dati tecnici vedi pagina 97. Verdere technische gegevens zijn te vinden op pagina 97.

HAILO TP2 Pro



10

Jahre Garantie*

Years warranty*
 Ans de garantie*
 Años de garantía*

Innovation.

innovación · innovazione
 innovatie

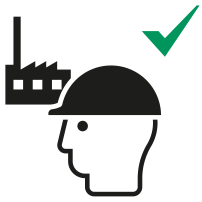

Für **gewerbliche** Anwender geeignet · Suitable for **professional** use · Adapté pour un usage **professionnel** · Apta para el uso **profesional** · Idoneo per l'uso **professionale** · Geschikt voor **professioneel** gebruik

Designed by



9940-301

4007126 236715

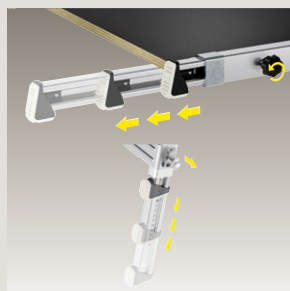
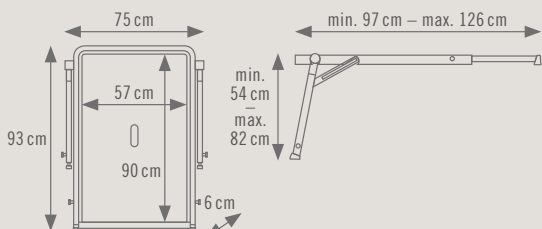

Flexible Anpassung durch Schnellverschlüsse · Flexible adjustment provided by quick-lock · Adaptation souple grâce à des fermetures rapides · Adaptación sencilla por cierres rápidos · Facile adattamento grazie ai giunti rapidi · Flexibele aanpassing door snelsluitingen

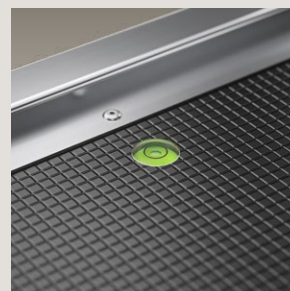

Versenkte Libelle · Flush spirit level · Niveau à bulle affleurant · Nivel de burbuja al ras · Livella a bolla montata a filo · Vlakke waterpas



Geeignet für alle HAILO Trittleitern und Stehleitern bis einschließlich 4 Stufen · Suitable for all HAILO folding steps and step ladders with up to and including 4 steps · Pour tous les escabeaux ou échelles HAILO de jusqu'à 4 marches · Apropriada para todas las escalerillas plegables y escaleras de tijera HAILO de hasta 4 peldaños · Adatto a tutte le scalette e le scale domestiche HAILO fino a un massimo di 4 gradini · Geschikt voor alle HAILO trapkrukes en trapladders tot en met 4 treden

HAILO TP2 Pro – Das innovative und sichere Treppenpodest für Arbeiten im Treppenhaus.

- Geeignet für alle HAILO Trittleitern mit Haltebügel oder Stehleitern bis einschließlich 4 Stufen
- Für gewerbliche Anwender geeignet
- Integrierter Tragegriff mit Soft-Grip
- Arbeitsplattform aus rutschfester Siebdruckplatte
- Stabiles Aluminium-Rahmen-System
- Zweihand-Sicherheitsentriegelung

- Einfach im Handling
- Sicher, leicht und platzsparend: zusammengeklappt nur 6 cm breit
- In Länge und Höhe verstellbare Schienen für flexible Anpassung
- Versenkte Libelle für die sichere, waagerechte Ausrichtung des Podests
- 4 FüÙe mit Soft-Grip-Sohle für optimale Stand- und Rutsicherheit auf verschiedenen Fußböden
- Belastbar bis 150 kg

NEW

9940-301



Geeignet für folgende Treppentypen · Suitable for the following step types · Pour les types d'escaliers suivants · Apropiada para los tipos de escalera siguientes · Idoneo per i seguenti tipi di scala · Geschikt voor de volgende traptypes

Geradläufige Treppen
Straight staircases
Escaliers droits
Escaleras rectas
Scale con andamento lineare
Rechte steektrappen



Viertelgewendelte Treppen
Quarter-turn staircases
Escaliers ¼ tournants
Escaleras con un cuarto de vuelta
Scale a un quarto di giro
Onderwarttrappen



Podesttreppen
Quarter landing staircases
Escaliers à palier
Escaleras con descansillo
Scale a rampa
Bordestrappen

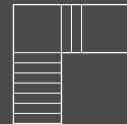

Zweierteilgewendelte Treppen
Two quarter-turn staircases
Escaliers à double quarts tournants
Escaleras con dos cuartos de vuelta
Scale a due quarti di giro
Dubbelwarttrappen



Halbgewendelte Treppen
Half-turn staircases
Escaliers demi tournants
Escaleras de media vuelta
Scale a semichiocciola
Halfslag trappen



GB Staircase platform

Suitable for all HAILO folding steps with a rail and stepladders with up to and including 4 steps · Suitable for professional use · Integrated Soft-Grip carry handle · Working platform made of non-slip textured coated board · Sturdy aluminium frame system · Two-hand safety unlocking · Easy to use · Safe, lightweight and space-saving: just 6 cm wide when folded down · Flexible length and height adjustment · Flush spirit level allows user to check platform is erected in a safe horizontal position · 4 feet with Soft-Grip soles provide optimum stability and anti-slip protection on a range of floors · Max. load capacity 150 kg

FR Plateforme d'escalier

Pour tous les escabeaux ou échelles HAILO de jusqu'à 4 marches · Adapté pour un usage professionnel · Poignée de transport intégrée, toucher Soft-Grip · Plateforme de travail antidérapante en plaque sérigraphie · Système de cadre aluminium solide · Déverrouillage de sécurité deux mains · Manipulation facile · Sûre, légère et peu encombrante : 6 cm de large seulement une fois pliée · Rails réglables en longueur et en hauteur pour une adaptation souple · Niveau à bulle affleurant pour un ajustage sûr de la plateforme à l'horizontale · 4 pieds à patin Soft-Grip antidérapants pour une stabilité optimale sur sols divers · Charge admissible jusqu'à 150 kg

ES Plataforma para escaleras

Apropiada para todas las escaleras plegables con estribo de sujeción y escaleras de tijera HAILO de hasta 4 peldaños · Apta para el uso profesional · Asa integrada con agarre suave (Soft-Grip) · Plataforma de trabajo de tablero de serigrafía antideslizante · Sistema de bastidor de aluminio estable · Desbloqueo de seguridad a dos manos · Manipulación sencilla · Segura, ligera y compacta: plegada solo 6 cm de ancho · Carriles de longitud y altura ajustables para la adaptación flexible · Nivel de burbuja al ras para la alineación horizontal segura de la plataforma · 4 pies con suela de agarre suave (Soft-Grip) para una óptima estabilidad y seguridad antideslizante en diferentes suelos · Soporta hasta 150 kg de carga

IT Trabattello per vano scale

Idoneo per tutti gli sgabelli HAILO con parapetto di sicurezza e scale a libro fino a un massimo di 4 gradini · Idoneo per l'uso professionale · Maniglia di trasporto integrata con impugnatura morbida (Soft-Grip) · Piattaforma di lavoro in piastra serigrafica antiscivolo · Stabile telaio in alluminio · Sblocco di sicurezza a due mani · Facile da usare · Sicuro, leggero e poco ingombrante: ripiegato ha una larghezza di soli 6 cm · Le guide allungabili in lunghezza e altezza consentono un facile adattamento · Livella a bolla montata a filo consente il sicuro allineamento in orizzontale del piano di calpestio · 14 piedini con soletta Soft-Grip forniscono ottimale stabilità e sicurezza antiscivolo su diversi tipi di pavimenti · Portata max. 150 kg

NL Trapbordes

Geschikt voor alle HAILO trapkrukjes met veiligheidsbeugel en trapladders met maximaal 4 treden · Geschikt voor professioneel gebruik · Geïntegreerde handgreep met Soft-Grip · Werkplatform van stroeve zeefdrukplaat · Stabiel aluminium framesysteem · Veiligheidsontgrendeling met 2 handen · Eenvoudig te hanteren · Veilig, licht en plaatsbesparend: in elkaar geklappt slechts 6 cm breed · In lengte en hoogte verstelbare geleiders voor flexibele aanpassing · Vlakke waterpas voor veilige horizontale uitlijning van het platform · 4 voeten met Soft-Grip-zool voor optimale stabiliteit zonder wegglijden op verschillende vloeren · Belastbaar tot 150 kg

* Für private Endverbraucher · * For private consumers · * Pour les particuliers · * Para consumidores finales privados
Die Garantiezeit für gewerbliche Nutzung beträgt 3 Jahre · The warranty period for commercial use is 3 years · La durée de garantie pour un usage professionnel est de 3 ans · El periodo de garantía para uso industrial es de 3 años



Weitere technische Daten finden Sie auf Seite 97 · Further technical data can be found on page 97 · Vous trouverez d'autres données techniques à la page 97 · Se pueden encontrar más datos técnicos en la página 97 · Per ulteriori dati tecnici vedi pagina 97 · Verdere technische gegevens zijn te vinden op pagina 97

HAILO TP1



10

Jahre Garantie*

Years warranty*
Ans de garantie*
Años de garantía*

Designed by



Innovation.

innovación · innovazione
innovatie



9940-001



4007126 026903

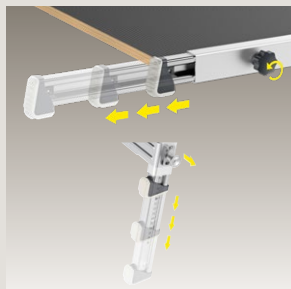
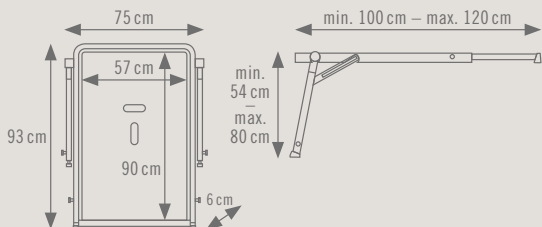

Flexible Anpassung durch Schnellverschlüsse - Flexible adjustment provided by quick-lock - Adaptation souple grâce à des fermetures rapides - Adaptación sencilla por cierres rápidos - Facile adattamento grazie ai giunti rapidi - Flexibele aanpassing door snelsluitingen

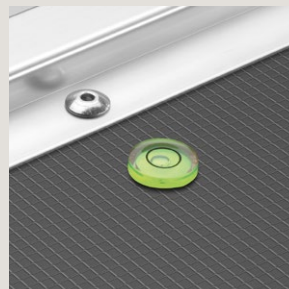

Integrierte Libelle für sicheres Ausrichten - Built-in spirit level bubble for safe alignment - Niveau à bulle intégré pour un ajustage sûr - Nivel de burbuja integrado para la alineación segura - La livella integrata garantisce un allineamento sicuro - Geïntegreerde libel voor veilig uitlijnen



Geignet für alle HAILO Trittleitern und Stehleitern bis einschließlich 4 Stufen - Suitable for all HAILO folding steps and step ladders with up to and including 4 steps - Pour tous les escabeaux ou échelles HAILO de jusqu'à 4 marches - Appropriada para todas las escalerillas plegables y escaleras de tijera HAILO de hasta 4 peldaños - Adatto a tutte le scalette e le scale domestiche HAILO fino a un massimo di 4 gradini - Geschikt voor alle HAILO trapkrukjes en trapladders tot en met 4 treden



HAILO TP1 – Das Treppenpodest. Die innovative und sichere Lösung zum Renovieren und Dekorieren im Treppenhaus.

- Verwendbar als Arbeitsplattform oder als Basis für alle HAILO Trittleitern und Stehleitern bis einschließlich 4 Stufen
- Arbeitsplattform aus rutschfester Siebdruckplatte
- Stabiles Aluminium-Rahmen-System
- 2 integrierte Tragegriffe
- Zweihand-Sicherheitsentriegelung
- Sicher, leicht und platzsparend: zusammengeklappt nur 6 cm breit
- Einfach im Handling
- In Länge und Höhe verstellbare Schienen für flexible Anpassung
- Integrierte Libelle für die sichere, waagerechte Ausrichtung des Podests
- 4 FüÙe mit Soft-Grip-Sohle für optimale Stand- und Rutschsicherheit auf verschiedenen Fußböden
- Belastbar bis 150 kg

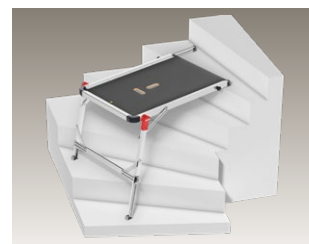

Geignet für folgende Treppentypen · Suitable for the following step types · Pour les types d'escaliers suivants · Apropiada para los tipos de escalera siguientes · Idoneo per i seguenti tipi di scala · Geschikt voor de volgende traptypes

Geradläufige Treppen
Straight staircases
Escaliers droits
Escaleras rectas
Scale con andamento lineare
Rechte steektrappen



Viertelgewendelte Treppen
Quarter-turn staircases
Escaliers ¼ tournants
Escaleras con un cuarto de vuelta
Scale a un quarto di giro
Onderwarttrappen



Podesttreppen
Quarter landing staircases
Escaliers à palier
Escaleras con descansillo
Scale a rampa
Bordestrappen

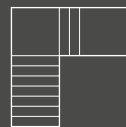

Zweiviertelgewendelte Treppen
Two quarter-turn staircases
Escaliers à double quarts tournants
Escaleras con dos cuartos de vuelta
Scale a due quarti di giro
Dubbelwarttrappen



Halbgewendelte Treppen
Half-turn staircases
Escaliers demi tournants
Escaleras de media vuelta
Scale a semichiocciola
Halfslag trappen



GB Staircase platform

Working platform made of non-slip textured coated board · Sturdy aluminium frame system · 2 integrated carry handles · Two-hand safety unlocking · Safe, lightweight and space-saving: just 6 cm wide when folded down · Easy to use · Flexible length and height adjustment · Built-in level bubble allows user to check platform is erected in a safe horizontal position · 4 feet with Soft Grip soles provide optimum stability and anti-slip protection on a range of floors · Max. load capacity 150 kg

FR Plateforme d'escalier

Plateforme de travail antidérapante en plaque sérigraphie · Système de cadre aluminium solide · 2 poignées de transport intégrées · Déverrouillage de sécurité deux mains · Sûre, légère et peu encombrante · 6 cm de large seulement une fois pliée · Manipulation facile · Rails réglables en longueur et en hauteur pour une adaptation souple · Niveau à bulle intégré pour un ajustage sûr de la plateforme à l'horizontale · 4 pieds à patin Soft-Grip antidérapants pour une stabilité optimale sur sols divers · Charge admissible jusqu'à 150 kg

ES Plataforma para escaleras

Plataforma de trabajo de tablero de serigrafía antideslizante · Sistema de bastidor de aluminio estable · 2 asas para transporte integradas · Desbloqueo de seguridad a dos manos · Segura, ligera y compacta: plegada solo 6 cm de ancho · Manipulación sencilla · Carriles de longitud y altura ajustables para la adaptación flexible · Nivel de burbuja integrado para la alineación horizontal segura de la plataforma · 4 pies con suela de agarre suave (softgrip) para una óptima estabilidad y seguridad antideslizante en diferentes suelos · Soporta hasta 150 kg de carga

IT Trabattello per vano scale

Piattaforma di lavoro in piastra serigrafica antiscivolo · Stabile telaio in alluminio · 2 impugnature integrate · Sblocco di sicurezza a due mani · Sicuro, leggero e poco ingombrante: ripiegato ha una larghezza di soli 6 cm · Facile da usare · Le guide allungabili in lunghezza e altezza consentono un facile adattamento · La livella integrata consente il sicuro allineamento in orizzontale del piano di calpestio · I 4 piedini con soletta Soft Grip forniscono ottimale stabilità e sicurezza antiscivolo su diversi tipi di pavimenti · Portata max. 150 kg

NL Trapbordes

Werkplatform van stroeve zeefdrukplaat · Stabiel aluminium framesysteem · 2 geïntegreerde draaggrepen · Veiligheidsontgrendeling met 2 handen · Veilig, licht en plaatsbesparend: in elkaar geklapt slechts 6 cm breed · Eenvoudig te hanteren · In lengte en hoogte verstelbare geleiders voor flexibele aanpassing · Geïntegreerde libel voor veilig horizontaal uitlijnen van het bordes · 4 voeten met softgrip-zool voor optimale stabiliteit zonder wegglijden op verschillende vloeren · Belastbaar tot 150 kg

* Für private Endverbraucher · * For private consumers · * Pour les particuliers · * Para consumidores finales privados



Weitere technische Daten finden Sie auf Seite 97 · Further technical data can be found on page 97 · Vous trouverez d'autres données techniques à la page 97 · Se pueden encontrar más datos técnicos en la página 97 · Per ulteriori dati tecnici vedi pagina 97 · Verdere technische gegevens zijn te vinden op pagina 97



Sprossenleitern und Gerüste. ●



Unsere Sprossenleitern und Gerüste sind für viele die Referenz, wenn es um detailliert durchdachte Sicherheit, Ausstattung und Vielseitigkeit geht.

Many refer to our rung ladders and scaffolds when it comes to detailed design, safety, equipment and versatility · Pour beaucoup de clients, nos échelles et échafaudages sont les produits de référence en matière de sécurité, d'équipement et de variabilité bien pensés jusque dans les moindres détails · Nuestras escaleras de mano y andamios son una referencia para muchos cuando se trata de seguridad reflexionada hasta el detalle, equipamiento y versatilidad · Per molti, le nostre scale a pioli e i trabattelli rappresentano il modello di riferimento quando si tratta di dettagli di sicurezza intelligenti, equipaggiamento e versatilità · Onze sportenladders en steigers zijn voor velen de maatstaf, wanneer het gaat om gedetailleerd doordachte veiligheid, uitrusting en veelzijdigheid

HAILO S120 Pro

3 × 12



5

Jahre Garantie*

Years warranty*
Ans de garantie*
Años de garantía*

Innovation.

innovación · innovazione
innovatie

Nach
**TRBS
2121-2**
als Arbeitsplatz
verwendbar.

LOT-System



Made in
Germany

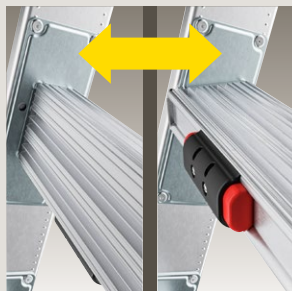

Innovative Dreh-Stufen: machen aus der Sprosse eine bequeme Stufe · Innovative rotating steps: turn the rung into a comfortable step · Marches innovantes à tourner: transforment les échelons en marches confortables · Innovadores peldaños giratorios: convierten el peldaño en un cómodo escalón · Innovativi gradini girevoli: trasformano il piolo in un comodo gradino · Innovative draaibare treden: maak van de sport een comfortabele trede



Einhand-Entriegelungssystem · One hand unlocking system · Système de déverrouillage à une main · Sistema de desbloqueo monomanual · Sistema di sblocco a una mano · Eenhand-ontrendelings-systeem



Das HAILO LOT-System gleicht Unebenheiten bis 15 cm aus · The HAILO LOT system compensates for unevenness of up to 15 cm · Le « LOT-System » compense les inégalités jusqu'à 15 cm · El sistema LOT compensa desniveles de hasta 15 cm · Il sistema LOT compensa i dislivelli del terreno fino a 15 cm · Het LOT-systeem compenseert bodemoneffenheden tot 15 cm

HAILO S120 Pro – Die 3-teilige Aluminium-Mehrzweckleiter mit innovativen Dreh-Stufen.

- INNOVATION: 3 Dreh-Stufen mit großer Standfläche und mit Einhand-Sicherheits-Verriegelung schaffen einen sicheren und ergonomischen Arbeitsplatz auf der Leiter
- LOT-System: gleicht Bodenunebenheiten bis 15 cm aus. Einstellung per Fußpedal
- Vielseitig verwendbar als Anlege-, Schiebe- und Bockleiter

- Federunterstützte Rasthaken mit Transportsicherung
- Längs- und querprofilierte Sprossen
- Rutschfeste Flächenaufgabe-Steckfüße
- Standsicherer Querbalken mit großflächigen Tatzenfüßen
- Extrem stabile, doppelt verwulstete Holm-Sprossen-Verbindung
- Belastbar bis 150 kg



9001-007

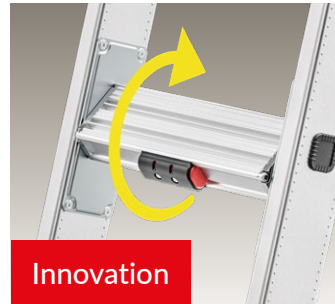

Innovation

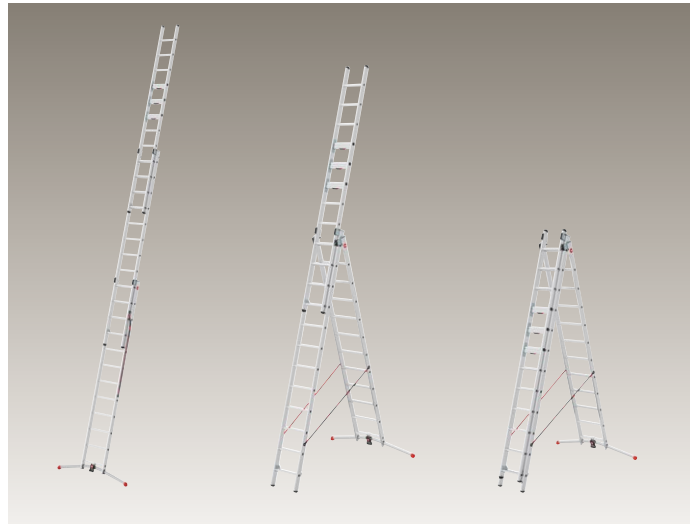

GB Aluminium multipurpose ladder

INNOVATION: 3 rotating steps with large tread and with one hand unlocking system enable safe and ergonomic working on the ladder · LOT system: compensates for surface unevenness up to 15 cm. Adjustment by foot pedal · Versatile – can be used as a simple, extension or double ladder · Spring-assisted locking hook with transport safety mechanism · Length and crossprofiled rungs · Non-slip surface contact feet · Sturdy crosspiece with large claw feet · Extremely sturdy thanks to double-beaded rail-rung joins · Max. load capacity 150 kg

FR Echelle multi-usage en aluminium

INNOVATION: 3 marches tournantes avec une grande surface d'appui et un système de déverrouillage à une main permettent de travailler en toute sécurité et de manière ergonomique sur l'échelle · « LOT-System » : compense les inégalités du sol jusqu'à 15 cm. Réglage au moyen d'une pédale · Utilisation polyvalente comme échelle simple, échelle coulissante et échelle-chevalet · Pattes d'accrochages assistées par ressort, à blocage de transport · Échelons à profilés longitudinaux et transversaux · Sabots emboîtables antidérapants à large appui · Traverse à pieds griffes à large appui pour une parfaite stabilité · Liaison montants/échelons absolument indéformable, à double bourrelet · Charge admissible jusqu'à 150 kg

ES Escalera multiuso de aluminio

INNOVACIÓN: 3 peldaños giratorios de gran tamaño y con sistema de desbloqueo monomanual crean un modo de trabajo seguro y ergonómico en la escalera · Sistema LOT: compensa desniveles del suelo de hasta 15 cm. Ajuste por pedal · Multiuso como escalera convencional, telescópica y de tijera · Ganchos de retención asistidos por resorte con seguro de transporte · Peldaños con perfil longitudinal y transversal · Pies encajables antideslizantes con contacto total con la superficie · Barra transversal estable con pies de garra de superficie grande · Unión larguero-peldaño doblemente reforzada, muy estable · Soporta hasta 150 kg de carga

IT Scala multiuso in alluminio

INNOVAZIONE: 3 gradini girevoli con ampia superficie di appoggio e con sistema di sblocco a una mano consentono di lavorare in modo sicuro ed ergonomico sulla scala · Sistema LOT: compensa i dislivelli del terreno fino a 15 cm. Regolazione tramite pedale · Utilizzabile in modo versatile, come scala di appoggio, scala scorrevole e scala a libro · Gancio di arresto a molla con dispositivo di bloccaggio per il trasporto · Pioli profilati longitudinalmente e trasversalmente · Piedini antiscivolo a innesto · Traversa stabilizzata con piedini ad artiglio · Unione montante-pioli estremamente stabile e con bordo doppio · Portata max. 150 kg

NL Multifunctionele aluminium ladder

INNOVATIE: 3 draaibare treden met grote standvlak en eenhand-ontgrendelingssysteem maken veilig en ergonomisch werken op de ladder mogelijk · LOT-systeem: compenseert bodemoneffenheden tot 15 cm. Instelling via voetpedaal · Veelzijdig te gebruiken als aanleg-, schuif- en bokladder · Vergrendelhaak met veerondersteuning met transportbeveiliging · Sporten met profilering in lengte- en dwarsrichting · Over het hele vlak op de grond rustende steekvoeten die niet wegglijden · Stabiele dwarsbalk met grote klauwvoeten · Extreem stabiele, dubbel gewelde verbinding tussen stijlen en sporten · Belastbaar tot 150 kg

* Für private Endverbraucher · * For private consumers · * Pour les particuliers · * Para consumidores finales privados
Die Garantiezeit für gewerbliche Nutzung beträgt 3 Jahre · The warranty period for commercial use is 3 years · La durée de garantie pour un usage professionnel est de 3 ans · El periodo de garantía para uso industrial es de 3 años



DIN EN 131

Weitere technische Daten finden Sie auf Seite 98 · Further technical data can be found on page 98 · Vous trouverez d'autres données techniques à la page 98 · Se pueden encontrar más datos técnicos en la página 98 · Per ulteriori dati tecnici vedi pagina 98 · Verdere technische gegevens zijn te vinden op pagina 98

HAILO S110 Pro

2 × 12 



S110 Pro – Die 2-teilige Aluminium-Mehrzweckleiter mit innovativen Dreh-Stufen.

9002-007

- INNOVATION: 3 Dreh-Stufen mit großer Standfläche und mit Einhand-Sicherheits-Verriegelung schaffen einen sicheren und ergonomischen Arbeitsplatz auf der Leiter (siehe TRBS 2121-2)
- LOT-System: gleicht Bodenunebenheiten bis 15 cm aus. Einstellung per Fußpedal
- Vielseitig verwendbar als Anlege-, Schiebe- und Bockleiter
- Federunterstützte Rasthaken mit Transportsicherung
- Längs- und querprofilierte Sprossen
- Rutschfeste Flächenauflage-Steckfüße
- Standsicherer Querbalken mit großflächigen Tatzenfüßen
- Extrem stabile, doppelt verwulstete Holm-Sprossen-Verbindung
- Belastbar bis 150 kg

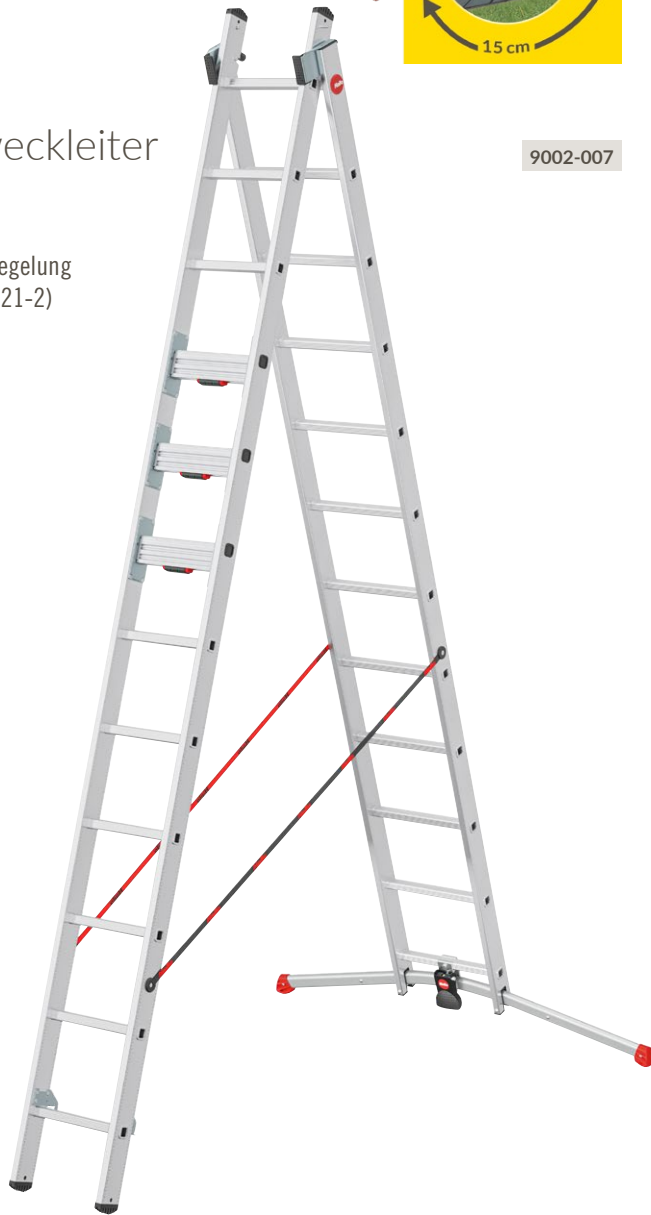

GB Aluminium multipurpose ladder

INNOVATION: 3 rotating steps with large tread and with one hand unlocking system enable safe and ergonomic working on the ladder · LOT system: compensates for surface unevenness up to 15 cm. Adjustment by foot pedal · Versatile – can be used as a simple, extension or double ladder · Spring-assisted locking hook with transport safety mechanism · Length and crossprofiled rungs · Non-slip surface contact feet · Sturdy crosspiece with large claw feet · Extremely sturdy thanks to double-beaded rail-rung joins · Max. load capacity 150 kg

FR Echelle multi-usage en aluminium

INNOVATION : 3 marches tournantes avec une grande surface d'appui et un système de déverrouillage à une main permettent de travailler en toute sécurité et de manière ergonomique sur l'échelle · « LOT-System » · compense les inégalités du sol jusqu'à 15 cm. Réglage au moyen d'une pédale · Utilisation polyvalente comme échelle simple, échelle coulissante et échelle-chevalat · Pattes d'accrochages assistées par ressort, à blocage de transport · Echelons à profilés longitudinaux et transversaux · Sabots emboîtables antidérapants à large appui · Traverse à pieds griffes à large appui pour une parfaite stabilité · Liaison montants/échelons absolument indéformable, à double bourrelet · Charge admissible jusqu'à 150 kg

ES Escalera multiuso de aluminio

INNOVACIÓN: 3 peldaños giratorios de gran tamaño y con sistema de desbloqueo monomanual crean un modo de trabajo seguro y ergonómico en la escalera · Sistema LOT: compensa desniveles del suelo de hasta 15 cm. Ajuste por pedal · Multiuso como escalera convencional, telescópica y de tijera · Ganchos de retención asistidos por resorte con seguro de transporte · Peldaños con perfil longitudinal y transversal · Pies encajables antideslizantes con contacto total con la superficie · Barra transversal estable con pies de garra de superficie grande · Unión larguero-peldaño doblemente reforzada, muy estable · Soporta hasta 150 kg de carga

IT Scala multifunzione in alluminio

INNOVAZIONE: 3 gradini girevoli con ampia superficie di appoggio e con sistema di sblocco a una mano consentono di lavorare in modo sicuro ed ergonomico sulla scala · Sistema LOT: compensa i dislivelli del terreno fino a 15 cm. Regolazione tramite pedale · Utilizzabile in modo versatile, come scala di appoggio, scala scorrevole e scala a libro · Gancio di arresto a molla con dispositivo di bloccaggio per il trasporto · Pioli profilati longitudinalmente e trasversalmente · Piedini antiscivolo a innesto · Traversa stabilizzata con piedini ad artiglio · Unione montante-pioli estremamente stabile e con bordo doppio-Portata max. 150 kg

NL Multifunctionele aluminium ladder

INNOVATIE: 3 draaibare treden met grote standvlak en eenhand-ontgrendelings-systeem maken veilig en ergonomisch werken op de ladder mogelijk · LOT-systeem: compenseert bodemoneffenheden tot 15 cm. Instelling via voetpedaal · Veelzijdig te gebruiken als aanleg-, schuif- en bokladder · Vergrendelhaak met veerondersteuning met transportbeveiliging · Sporten met profilering in lengte- en dwarsrichting · Over het hele vlak op de grond rustende steekvoeten die niet wegglijden · Stabiele dwarsbalk met grote klauwvoeten · Extreem stabiele, dubbel gewelde verbinding tussen stijlen en sporten · Belastbaar tot 150 kg

Nach **TRBS 2121-2** als Arbeitsplatz verwendbar.

5 Jahre Garantie*
Years warranty* / Ans de garantie* / Años de garantía*
 *Für private Endverbraucher · *For private consumers · *Pour les particuliers · *Para consumidores finales privados
 Die Garantiezeit für gewerbliche Nutzung beträgt 3 Jahre · The warranty period for commercial use is 3 years · La durée de garantie pour un usage professionnel est de 3 ans · El período de garantía para uso industrial es de 3 años

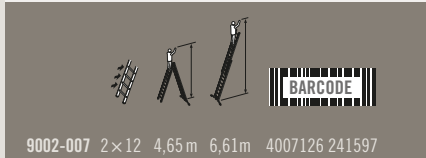

9002-007 2×12 4,65 m 6,61m 4007126 241597

Weitere technische Daten finden Sie auf Seite 98 · Further technical data can be found on page 98 · Vous trouverez d'autres données techniques à la page 98 · Se pueden encontrar más datos técnicos en la página 98 · Per ulteriori dati tecnici vedi pagina 98 · Verdere technische gegevens zijn te vinden op pagina 98



Leiter-Verwendungsarten nach der TRBS 2121-2.

Types of ladder use according to the TRBS 2121-2 standard · Mode d'utilisation d'échelles et d'escabeaux selon la norme TRBS 2121-2

Die **Technischen Regeln für Betriebssicherheit (TRBS)** geben den Stand der Technik, Arbeitsmedizin und Arbeits-hygiene sowie sonstige gesicherte arbeitswissenschaftliche Erkenntnisse für die Verwendung von Arbeitsmitteln wieder.

Die **TRBS 2121-2** (Gefährdung von Beschäftigten bei der Verwendung von Leitern) konkretisiert im Rahmen ihres Anwendungsbereichs die Anforderungen der Betriebssicherheitsverordnung. Bei Einhaltung der Technischen Regeln kann der Arbeitgeber insoweit davon ausgehen, dass die entsprechenden Anforderungen der Verordnung erfüllt sind.

The German Technical Rules for Operational Safety (Technische Regeln für Betriebssicherheit, TRBS) set out the state of the art, occupational health and industrial hygiene as well as other assured ergonomic findings for the use of work equipment.

The TRBS 2121-2 (Risks to workers from the use of ladders) fleshes out the requirements of the German Ordinance on Industrial Safety and Health (Betriebssicherheitsverordnung) in terms of scope. Provided that the Technical Rules are observed, the employer can therefore assume that the corresponding requirements of the ordinance are fulfilled.

Les Règles techniques pour la sécurité professionnelle [Technische Regeln für Betriebs-sicherheit (TRBS)] reproduisent l'état actuel de la technique, de la médecine du travail et de l'hygiène du travail, ainsi que les autres connaissances scientifiquement établies quant à l'utilisation d'équipements de travail.

La norme TRBS 2121-2 (Mise en péril des employés lors de l'utilisation d'échelles et d'esca-beaux) concrétise, dans le cadre de son domaine d'application, les exigences de la Régle-mentation allemande relative à la sécurité sur les lieux de travail. Si ces Règles techniques sont respectées, l'employeur peut partir du principe que les exigences correspondances de la Réglementation sont remplies.

Leiter als Verkehrsweg

auf Stufen oder Sprossen

Die Verwendung von Leitern (Stufen- und Sprossenleitern) als Zugang zu oder zum Abgang von hochgelegenen Arbeitsplätzen ist zulässig, wenn der zu überwindende **Höhenunterschied maximal 5 m** beträgt.

Leitern, die als Aufstieg verwendet werden, müssen so beschaffen sein, dass sie mindestens 1 m über die Austrittsstelle hinausragen.

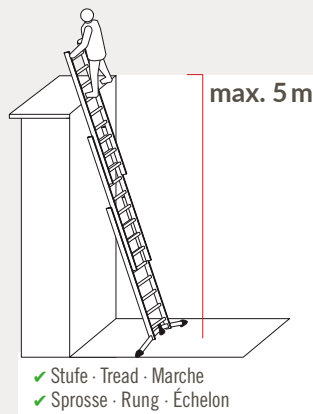

Ladder as a means of access with treads or rungs

The use of ladders (step ladders and rung ladders) as a means of access when working at height is permitted if the height difference to be overcome is not more than 5 m.

Ladders that are used for climbing must be designed so that they protrude at least 1 m beyond the exit point.

Echelles/escabeaux en tant que voie de circulation sur des marches ou échelons

L'utilisation d'échelles/escabeaux (à marches et à échelons) pour accéder ou quitter des postes de travail en hauteur est admissible si la différence de hauteur est de 5 m au plus.

Les échelles/escabeaux utilisé(e)s pour l'accès doivent être de telle sorte qu'elles/ils dépassent d'au moins 1 m le point de sortie.

Leiter als Arbeitsplatz

auf Stufe, Plattform oder Einhängetritt

Aufgrund der Absturzgefährdung und der höheren ergonomischen Belastungen dürfen tragbare Leitern als hochgelegter Arbeitsplatz nur verwendet werden, wenn der Beschäftigte **mit beiden Füßen auf einer Stufe, Plattform oder Einhängetritt steht und der Standplatz auf der Leiter nicht höher als 5 m** über der Aufstellfläche liegt.

Bei einer Standhöhe zwischen 2 m und 5 m dürfen nur Arbeiten in einem Zeitraum bis 2 Stunden je Arbeitsschicht ausgeführt werden.

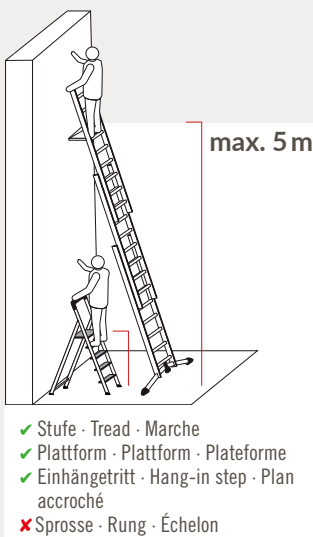

Ladder used for working from a tread, platform or hang-in step

Due to the danger of falling and the greater ergonomic stresses, portable ladders may only be used when working at height if the worker stands with both feet on a tread, platform or hang-in step and the secure footing on the ladder is no more than 5 m higher than the contact surface.

If the standing height is between 2 m and 5 m, the time spent working from a ladder must not exceed two hours per shift.

Echelle/escabeau comme poste de travail sur une marche, une plateforme ou un plan accroché

En raison des risques de chute et des sollicitations ergonomiques plus importantes, l'utilisation d'échelles/escabeaux portables comme poste de travail en hauteur n'est autorisée que si l'employé a les deux pieds sur une marche, une plateforme ou un plan accroché et si l'échelle/escabeau n'est pas placé(e) à plus de 5 m au-dessus du sol.

À une hauteur de 2 m à 5 m, la durée des travaux effectués ne doit pas dépasser 2 heures par poste de travail.

HAILO S100

☆☆☆☆☆

ProfiLOT®

10

Jahre Garantie*

Years warranty*
Ans de garantie*
Años de garantía*

Made in
Germany



9306-507	2×6 + 1×5	2,78 m	3,31 m	4,69 m	4007126 024985
9309-507	2×9 + 1×8	3,58 m	4,65 m	6,58 m	4007126 025005
9312-507	3×12	4,38 m	5,98 m	9,01 m	4007126 025029



Das HAILO LOT-System gleicht Unebenheiten bis 15 cm aus · The HAILO LOT system compensates for unevenness of up to 15 cm · Le « LOT-System » compense les inégalités jusqu'à 15 cm · Il sistema LOT compensa des niveaux de hasta 15 cm · Il sistema LOT compensa i dislivelli del terreno fino a 15 cm · Het LOT-systeem compenseert bodoneffenheden tot 15 cm



Tatzenfuß – standsicher und großflächig · Claw foot – large surface contact for great stability · Sabot à griffe – grande stabilité sur toute la surface de contact · Pie de garra estable ancho · Piede stabile e ampio ad artiglio · Stabile royale steekvoet



Treppenverstellung bei 9306 und 9309 · Step adjustment supplied with 9306 and 9309 · 9306 + 9309 avec rattrapage de niveau · 9306 + 9309 con regolación para escaleras · 9306 + 9309 con regolazione per scala · 9306 + 9309 met trapverstelling

HAILO S100 ProfiLOT® – Die 3-teilige Aluminium-Kombileiter mit LOT-System.

- LOT-System: gleicht Bodenunebenheiten bis 15 cm aus. Einstellung per Fußpedal
- Vielseitig verwendbar als Anlege-, Schiebe- und Bockleiter
- Federunterstützte Rasthaken mit Transportsicherung
- Längs- und querprofilierte Sprossen

- Rutschfeste Flächenauflage-Steckfüße
- Standsicherer Querbalken mit großflächigen Tatzenfüßen
- 9306 und 9309 mit Treppenverstellung
- 9312: drittes Leiternteil nicht abnehmbar
- Belastbar bis 150 kg



9309-507

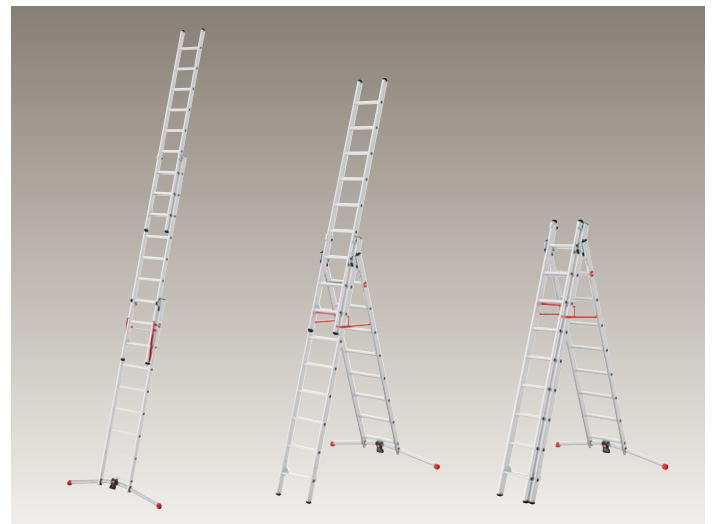

GB Aluminium combination ladder, 3-section

LOT system: compensates for surface unevenness up to 15 cm. Adjustment by foot pedal · Versatile – can be used as a simple, extension or double ladder · Spring-assisted locking hook with transport safety mechanism · Length and crossprofiled rungs · Non-slip surface contact feet · Sturdy crosspiece with large claw feet · 9306 + 9309 with step adjustment · 9312: third ladder section cannot be removed · Max. load capacity 150 kg

FR Echelle transformable (3 plans) en aluminium

« LOT-System » : compense les inégalités du sol jusqu'à 15 cm. Réglage au moyen d'une pédale · Utilisation polyvalente comme échelle simple, échelle coulissante et échelle-chevalet · Pattes d'accrochages assistées par ressort, à blocage de transport · Échelons à profilés longitudinaux et transversaux · Sabots emboîtables antidérapants à large appui · Traverse à pieds griffes à large appui pour une parfaite stabilité · 9306 + 9309 avec rattrapage de niveau · 9312 : troisième partie de l'échelle non amovible · Charge admissible jusqu'à 150 kg

ES Escalera combinada de aluminio, 3 tramos

Sistema LOT: compensa desniveles del suelo de hasta 15 cm. Ajuste por pedal · Multiuso como escalera convencional, telescópica y de tijera · Ganchos de retención asistidos por resorte con seguro de transporte · Peldaños con perfil longitudinal y transversal · Pies encajables antideslizantes con contacto total con la superficie · Barra transversal estable con pies de garra de superficie grande · 9306 + 9309 con regulación para escaleras · 9312: Tercer tramo de escalera no amovible · Soporta hasta 150 kg de carga

IT Scala componibile a 3 tronchi in alluminio

Sistema LOT: compensa i dislivelli del terreno fino a 15 cm. Regolazione tramite pedale · Utilizzabile in modo versatile, come scala di appoggio, scala scorrevole e scala a libro · Gancio di arresto a molla con dispositivo di bloccaggio per il trasporto · Pioli profilati longitudinalmente e trasversalmente · Piedini anticivolo a innesto · Traversa stabilizzata con piedini ad artiglio · 9306 + 9309 con regolazione per scala · 9312: il terzo tronco della scala non è rimovibile · Portata max. 150 kg

NL Aluminium combiladder, 3-delig

LOT-systeem: compenseert bodemoneffenheden tot 15 cm. Instelling via voetpedaal · Veelzijdig te gebruiken als aanleg-, schuif- en bokladder · Vergrendelhaak met veerondersteuning met transport-beveiliging · Sporten met profilering in lengte- en dwarsrichting · Over het hele vlak op de grond rustende steekvoeten die niet wegglijden · Stabiele dwarsbalk met grote klauwvoeten · 9306 + 9309 met trapverstelling · 9312: derde ladderdeel niet afneembaar · Belastbaar tot 150 kg

* Für private Endverbraucher · * For private consumers · * Pour les particuliers · * Para consumidores finales privados
Die Garantiezeit für gewerbliche Nutzung beträgt 3 Jahre · The warranty period for commercial use is 3 years · La durée de garantie pour un usage professionnel est de 3 ans · El periodo de garantía para uso industrial es de 3 años



DIN EN 131

Weitere technische Daten finden Sie auf Seite 98 · Further technical data can be found on page 98 · Vous trouverez d'autres données techniques à la page 98 · Se pueden encontrar más datos técnicos en la página 98 · Per ulteriori dati tecnici vedi pagina 98 · Verdere technische gegevens zijn te vinden op pagina 98

HAILO S80 ☆☆☆☆

ProfiStep[®] duo

HAILO S80 ProfiStep[®] duo – Die 2-teilige Aluminium-Schiebeleiter. Sprossenweise höhenverstellbar.

- Praktisches Rastsystem für beide Teile mit Abhebesicherung
- Stabile Führungsteile
- Längs- und querprofilierte Sprossen
- Extrem stabile, doppelt verwulstete Holm-Sprossen-Verbindung
- Standsicherer Querbalken mit großflächigen Tatzenfüßen
- 7212, 7215, 7218: zweites Leiterenteil nicht abnehmbar
- Belastbar bis 150 kg

7212-007

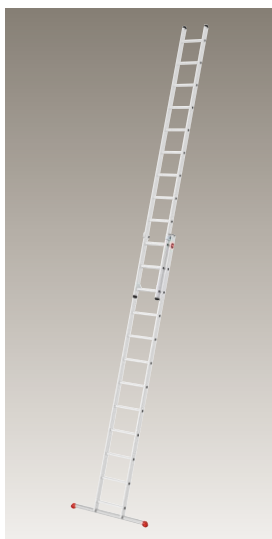

GB Aluminium extension ladder, 2-section

Practical locking system for both parts with anti-slip mechanism · Sturdy guide parts · Length and cross-profiled rungs · Extremely sturdy thanks to double-beaded rail-rung joins · Sturdy crosspiece with large claw feet · 7212, 7215, 7218: second ladder section cannot be removed · Max. load capacity 150 kg

FR Echelle coulissante à main (2 plans) en aluminium

Système pratique d'accrochage pour les deux plans, avec sûreté de soulèvement · Solides éléments de guidage · Échelons à profilés longitudinaux et transversaux · Liaison montants/échelons absolument indéformable, à double bourrelet · Traverse à pieds griffes à large appui pour une parfaite stabilité · 7212, 7215, 7218 : deuxième partie de l'échelle non amovible · Charge admissible jusqu'à 150 kg

ES Escalera extensible de aluminio, 2 tramos

Práctico sistema de retención para ambas piezas con seguro de fijación · Piezas guía estables · Peldaños con perfil longitudinal y transversal · Unión larguero-peldaño doblemente reforzada, muy estable · Barra transversal estable con pies de garra de superficie grande · 7212, 7215, 7218: Segundo tramo de escalera no amovible · Soporta hasta 150 kg de carga

IT Scala estensibile a 2 tronchi in alluminio

Pratico sistema di arresto per entrambe le parti con dispositivo di sicurezza antisollevamento · Stabili elementi di guida · Pioli profilati longitudinalmente e trasversalmente · Unione montante-pioli estremamente stabile e con bordo doppio · Traversa stabilizzata con piedini ad artiglio · 7212, 7215, 7218: il secondo tronco della scala non è rimovibile · Portata max. 150 kg

NL Aluminium schuifladder, 2-delig

Praktisch vergrendelsysteem voor beide delen met loslaatbeveiliging · Stabiele geleidingsdelen · Sporten met profilering in lengte- en dwarsrichting · Extreem stabiele, dubbel gewelde verbinding tussen stijlen en sporten · Stabiele dwarsbalk met grote klauwvoeten · 7212, 7215, 7218: tweede ladderdeel niet afneembaar · Belastbaar tot 150 kg

10

Jahre Garantie

Years warranty*
Ans de garantie*
Años de garantía*

*Für private Endverbraucher · * For private consumers · * Pour les particuliers · * Para consumidores finales privados

Die Garantiezeit für gewerbliche Nutzung beträgt 3 Jahre · The warranty period for commercial use is 3 years · La durée de garantie pour un usage professionnel est de 3 ans · El periodo de garantía para uso industrial es de 3 años



7209-007	2 × 9	5,14 m	4007126 025296
7212-007	2 × 12	6,76 m	4007126 025302
7215-007	2 × 15	8,39 m	4007126 025319
7218-007	2 × 18	9,47 m	4007126 025326

Weitere technische Daten finden Sie auf Seite 99 · Further technical data can be found on page 99 · Vous trouverez d'autres données techniques à la page 99 · Se pueden encontrar más datos técnicos en la página 99 · Per ulteriori dati tecnici vedi pagina 99 · Verdere technische gegevens zijn te vinden op pagina 99



Made in Germany



DIN EN 131

HAILO S60

ProfiStep[®] uno

HAILO S60 ProfiStep[®] uno – Die leichte und sichere Aluminium-Anlegeleiter für Haus und Garten. Einfach unverwüstlich.

- Längs- und querprofilerte Sprossen
- Extrem stabile, doppelt verwulstete Holm-Sprossen-Verbindung
- Ab 12 Sprossen mit standsicherem Querbalken mit großflächigen Tatzenfüßen
- Belastbar bis 150 kg



7109-007

7115-007

GB Aluminium single-section ladder

Length and cross-profiled rungs · Extremely sturdy thanks to double-beaded rail-rung joins · From 12 rungs, fitted with sturdy crosspiece with large claw feet · Max. load capacity 150 kg

FR Echelle simple en aluminium

Échelons à profilés longitudinaux et transversaux · Liaison montants/échelons absolument indéformable, à double bourrelet · À partir de 12 échelons, traverse comportant deux sabots griffés à large appui, pour une parfaite stabilité · Charge admissible jusqu'à 150 kg

ES Escalera convencional de aluminio

Peldaños con perfil longitudinal y transversal · Unión larguero-peldaño doblemente reforzada, muy estable · A partir de 12 peldaños con barra transversal estable y pies de garra de superficie grande · Soporta hasta 150 kg de carga

IT Scala d'appoggio in alluminio

Pioli profilati longitudinalmente e trasversalmente · Unione montante-pioli estremamente stabile e con bordo doppio · A partire da 12 pioli con traversa stabilizzata con ampi piedini ad artiglio · Portata max. 150 kg

NL Aluminium aanlegladder

Sporten met profilering in lengte- en dwarsrichting · Extreem stabiele, dubbel gewelde verbinding tussen stijlen en sporten · Vanaf 12 sporten met stabiele dwarsbalk met grote klauwvoeten · Belastaar tot 150 kg

10

Jahre Garantie

Years warranty*
Ans de garantie*
Años de garantía*

*Für private Endverbraucher · * For private consumers · * Pour les particuliers · * Para consumidores finales privados

Die Garantiezeit für gewerbliche Nutzung beträgt 3 Jahre · The warranty period for commercial use is 3 years · La durée de garantie pour un usage professionnel est de 3 ans · El período de garantía para uso industrial es de 3 años



7106-007	6	2,71 m	4007126 025333
7109-007	9	3,52 m	4007126 025340
7112-007	12	4,33 m	4007126 025357
7115-007	15	5,14 m	4007126 025364
7118-007	18	5,95 m	4007126 025371

Weitere technische Daten finden Sie auf Seite 99 · Further technical data can be found on page 99 · Vous trouverez d'autres données techniques à la page 99 · Se pueden encontrar más datos técnicos en la página 99 · Per ulteriori dati tecnici vedi pagina 99 · Verdere technische gegevens zijn te vinden op pagina 99



Made in
Germany



DIN EN 131

HAILO T100

☆☆☆☆☆

FlexLine

2

Jahre Garantie*

Years warranty*
Ans de garantie*
Años de garantía*

Innovation.

innovación • innovazione
innovatie

Slow Slide



Technology

Designed by **Hailo**



7114-091

9



3,60 m



4007126 241801



Alu-Stufen mit Anti-Rutsch-Riffelung • Aluminium steps with non-slip ribbing • Marches en aluminium à rainures antidérapantes • Peldaños de aluminio con acanaladura antideslizante • Gradini in alluminio con nervature antiscivolo • Aluminium treden met antislip ribbels



Einhand-Entriegelungssystem • One-hand unlocking mechanism • Mécanisme de déverrouillage d'une seule main • Mecanismo de desbloqueo mono-manual • Sistema di sbloccaggio a una mano • Eenhand-ontgrendelingsmechanisme



Gummierter Wandstoßschutz • Rubberised wall impact protector • Butoir caoutchouté empêchant un endommagement du mur • Protector de choque contra la pared de goma • Protezione di gomma per la parete • Rubberen stootbescherming voor wanden

HAILO T100 FlexLine – Die Aluminium-Teleskopleiter mit Stufen & Einhand-Entriegelungssystem

- Einzigartiger Einhand-Entriegelungs-Mechanismus zum Einfahren der Leiter
- „Slow Slide Technology“ – luftgedämpftes, softes Einfahren
- Je nach Bedarf Stufe für Stufe ausziehbar
- Sicherheits-Querbalken (ab 11 Stufen) mit großen Kunststoff-Füßen für stabilen Stand
- Farbige Verriegelungs-Anzeige

- Alu-Stufen (80 mm) mit Anti-Rutsch-Riffelung
- Gummierter Wandstoßschutz für oberflächenschonendes Anlegen an Wände
- Platzsparend zusammenschiebbar
- Mit Gurtbandfixierung für einfachen Transport
- Runde Alu-Holme mit angenehmer Haptik
- Belastbar bis 150 kg

NEW

7114-091



Innovation

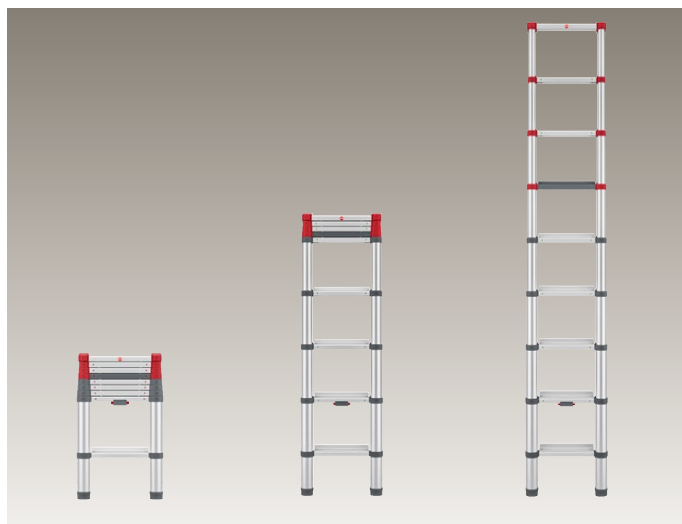

GB Telescopic aluminium safety ladder

Unique one-hand unlocking mechanism for retracting the ladder · 'Slow Slide Technology' for soft, cushioned retraction · Can be extended step by step as required · Safety crosspiece (from 11 steps) with large plastic feet for stability · Colour locking display · Aluminium steps (80 mm) with non-slip ribbing · Rubberised wall impact protector safeguards surfaces when placed against walls · Can be pushed together to save space · With webbed strap for ease of transport · Round aluminium uprights with a pleasant feel · Max. load capacity 150 kg

FR Echelle de sécurité télescopique en aluminium

Mécanisme de déverrouillage d'une seule main, unique en son genre, pour replier l'échelle · « Slow Slide Technology » – repliage en douceur, amorti à l'air · Dépliage marche par marche en fonction des besoins · Traverse de sécurité (à partir de 11 marches) avec pieds en plastique de grandes dimensions pour une bonne stabilité · Indicateur de verrouillage en couleur · Marches en aluminium (80 mm) à rainures antidérapantes · Butoir caoutchouté empêchant un endommagement du mur · Rentrée permettant un encombrement réduit · Fixation par sangle pour un transport aisé · Montants en aluminium ronds au toucher agréable · Charge admissible jusqu'à 150 kg

ES Escalera telescópica de seguridad de aluminio

Mecanismo de desbloqueo monomanoal único para desplegar la escalera · «Slow Slide Technology»: retracción suave y amortiguada por aire · Plegable peldaño a peldaño · Travesaño de seguridad (a partir de 11 peldaños) con patas plásticas grandes para una posición firme · Indicador de bloqueo en color · Peldaños de aluminio (80 mm) con acanaladura antideslizante · Protector de choque contra la pared de goma para un suave apoyo en la pared · Encajable para ahorrar espacio · Con fijación por cinta para el transporte sencillo · Largueros redondos de aluminio con agradable textura · Soporta hasta 150 kg de carga

IT Scala telescopica di sicurezza in alluminio

Sistema di sbloccaggio a una mano, unico nel suo genere, per la chiusura della scala · «Slow Slide Technology» – chiusura dolce, smorzata · Apribile gradino per gradino, secondo il bisogno · Base stabilizzante (a partire da 11 gradini) con grossi piedini di plastica per una maggiore stabilità · Segnalazione colorata di bloccaggio · Gradini di alluminio (80 mm) con nervature antiscivolo · Protezione di gomma per la parete per potere appoggiare la scala sulla parete senza danneggiarla · Ripiegabile con minimo ingombro · Dotata di cinghia di fissaggio per facilitare il trasporto · Montanti rotondi, in alluminio, piacevoli al tatto · Portata max 150 kg

NL Telescopische aluminium veiligheidsladder

Uniek eenhandig ontgrendelingsmechanisme voor het inschuiven van de ladder · "Slow Slide Technology" – luchtgedempt, zacht inschuiven · Indien nodig trede voor trede uittrekbaar · Veiligheidsdwarsbalk (vanaf 11 treden) met grote kunststof voeten om stabiel te blijven staan · Geleerde vergrendelingsindicatie · Aluminium treden (80 mm) met antislip ribbels · Rubberen stootrand voor zacht contact met muren · Kan in elkaar worden geschoven om ruimte te besparen · Met riembevestiging voor eenvoudig transport · Ronde aluminium bomen met een aangenaam gevoel · Belastbaar tot 150 kg

* Die Garantiezeit für private und gewerbliche Nutzung beträgt 2 Jahre · The warranty period for private and commercial use is 2 years · La durée de garantie pour un usage privé et un usage professionnel est de 2 ans · El periodo de garantía para uso privado e industrial es de 2 años



DIN EN 131-6

Weitere technische Daten finden Sie auf Seite 99 · Further technical data can be found on page 99 · Vous trouverez d'autres données techniques à la page 99 · Se pueden encontrar más datos técnicos en la página 99 · Per ulteriori dati tecnici vedi pagina 99 · Verdere technische gegevens zijn te vinden op pagina 99

HAILO T80

☆☆☆☆

FlexLine

2

Jahre Garantie*

Years warranty*
Ans de garantie*
Años de garantía*

Designed by **Hailo**



selbst ist der Mann
Das Do-it-yourself-Magazin

SELBST AUSPROBIERT

FAZIT: TTTTT

Bewertet mit „SEHR GUT“
Ausgabe 09/2017

www.selbst.de



7113-091	9	3,40 m	4007126 023100
7113-111	11	3,95 m	4007126 023117
7113-131	13	4,50 m	4007126 023124



Klemmschutz-Sprossenabstand · Finger safe rung spacing · Écart des échelons à protection anti-pincement · Distancia entre peldaños con protección contra pinzamientos · Distanziali con dispositivo anti-incastro · Klembeveiliging door sportafstand



Einhand-Entriegelungssystem · One hand unlocking system · Système de déverrouillage une main · Sistema de desbloqueo monomanual · Sistema di sblocco a una mano · Eenhand-ontgrendelingssysteem



Gummierter Wandstoßschutz · Rubberised wall impact protector · Butoir caoutchouté empêchant un endommagement du mur · Protector de choque contra la pared de goma · Protezione di gomma per la parete · Rubberen stootbescherming voor wanden

HAILO T80 FlexLine – Die Aluminium-Teleskopleiter mit Einhand-Entriegelungssystem.

- Einzigartiger Einhand-Entriegelungs-Mechanismus
- Leiternhöhen-Einstellung durch Ausfahren einzelner Sprossen
- Leiter fährt Sprosse für Sprosse zusammen
- Ab 11 Sprossen mit Quertraverse
- Farbige Verriegelungs-Anzeige

- Klemmschutz-Sprossenabstand
- Gummierter Wandstoßschutz
- Platzsparend zusammenschiebbar
- Mit Gurtbandfixierung für einfachen Transport
- Belastbar bis 150 kg

7113-091

7113-111

7113-131

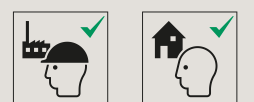
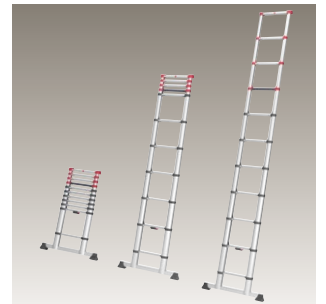

GB Telescopic aluminium safety ladder

Unique one-hand unlocking mechanism · Ladder height adjusted by extending individual rungs · Ladder brought together rung by rung · With crosspiece from 11 rungs · Colour locking indicator · Finger safe rung spacing · Rubberised wall impact protector · Slides together to save space · With webbing fixture for easy transport · Max. load capacity 150 kg

FR Echelle de sécurité télescopique en aluminium

Mécanisme de déverrouillage d'une seule main, unique en son genre · Hauteur de l'échelle réglable par sortie d'échelons · L'échelle se replie échelon par échelon · Avec traverse à partir de 11 échelons · Indicateur de verrouillage coloré · Écart des échelons à protection anti-pincement · Butoir caoutchouté empêchant un endommagement du mur · Rentrée permettant un encombrement réduit · Fixation par sangle pour un transport aisé · Charge admissible jusqu'à 150 kg

ES Escalera telescópica de seguridad de aluminio

Mecanismo de desbloqueo monomanoal único · Ajuste de la altura de la escalera mediante la extensión de peldaños aislados · Escalera se pliega peldaño a peldaño · A partir de 11 peldaños con travesaño · Indicador de bloqueo en color · Distancia entre peldaños con protección contra pinzamientos · Protector de choque contra la pared de goma · Encajable a modo telescópico para ahorrar espacio · Con fijación por cinta para el transporte sencillo · Soporta hasta 150 kg de carga

IT Scala telescopica di sicurezza in alluminio

Meccanismo di apertura a una sola mano, unico nel suo genere · Regolazione dell'altezza della scala tramite sfilo dei singoli pioli · La scala si chiude gradino per gradino · A partire da 11 gradini con corrente di collegamento orizzontale · Indicatore colorato di chiusura · Distanza tra i pioli con protezione anti-incastro · Protezione di gomma per la parete · Ripiegabile con minimo ingombro · Dotata di cinghia di fissaggio per facilitare il trasporto · Portata max. 150 kg

NL Telescopische aluminium veiligheidsladder

Uniek met één hand te bedienen ontgrendelingsmechanisme · Instelling ladderhoogte door uitschuiven van afzonderlijke sporten · Ladder schuift sport na sport ineen · Vanaf 11 sporten met dwarsbalk · Gekleurde vergrendelingsaanduiding · Klembeveiliging door sportafstand · Rubberen stootbeschermer voor wanden · Inschuifbaar en daardoor ruimtebesparend · Met veiligheidsband voor eenvoudig transport · Belastbaar tot 150 kg

* Die Garantiezeit für private und gewerbliche Nutzung beträgt 2 Jahre · The warranty period for private and commercial use is 2 years · La durée de garantie pour un usage privé et un usage professionnel est de 2 ans · El periodo de garantía para uso privado e industrial es de 2 años



DIN EN 131-6

Weitere technische Daten finden Sie auf Seite 99 · Further technical data can be found on page 99 · Vous trouverez d'autres données techniques à la page 99 · Se pueden encontrar más datos técnicos en la página 99 · Per ulteriori dati tecnici vedi pagina 99 · Verdere technische gegevens zijn te vinden op pagina 99

HAILO M80 ☆☆☆☆

HAILO M80 – Die variierebare Aluminium-Multifunktionsleiter. Zusammenschiebbar, mit Sicherheitsgelenken und Rastgriffen zur Höhenverstellung.

- Verwendbar als Anlege- und Schiebeleiter, beidseitige Steh- und Treppenleiter
- Automatisches Blockier-System
- Höhe einstellbar durch seitliche Blockiergriffe
- 2 Sicherheitsgelenke (ent- und verriegelbar) für die Einstellung in Steh- und Anlegeleiter
- Sprosse für Sprosse höhenverstellbar
- Ab 4×4 Sprossen mit standsicherem Querbalken
- Rutschfeste Zweikomponenten-Kunststoff-FüÙe
- Belastbar bis 150 kg

7520-007

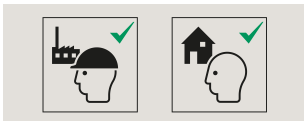

GB Aluminium multipurpose ladder

Can be used as a lean-to and extension ladder; double-sided step ladder and stair ladder · Automatic position locking system · Height can be adjusted using position lock handles on the side · 2 safety joints (can be locked and released) for adjustment when used as a step ladder or lean-to ladder · Rung by rung height adjustment · From 4×4 rungs with stable crosspiece · Non-slip two-component plastic feet · Max. load capacity 150 kg

FR Echelle pliable multifonction télescopique en aluminium

Utilisable en échelle en appui et échelle coulissante, échelle double et échelle pour escaliers, double accès · Système de blocage automatique · Hauteur réglable par poignées de blocage latérales · 2 charnières de sécurité (déverrouillables et verrouillables) pour la transformation en échelle double et échelle en appui · Réglage en hauteur possible d'échelon en échelon · À partir de 4×4 échelons avec traverse assurant la stabilité · Pieds en plastique bicomposant antidérapants · Charge admissible jusqu'à 150 kg

ES Escalera multifuncional de aluminio

Utilizable como escalera de apoyo y extensible, escalera de tijera y de mano bilateral · Sistema de bloqueo automático · Altura ajustable mediante las empuñaduras bloqueantes laterales · 2 articulaciones de seguridad (desbloqueables y bloqueables) para el ajuste en la escalera de tijera y de apoyo · Altura adaptable peldaño a peldaño · Desde 4×4 peldaños con travesaño estable · Pies de plástico antideslizantes de dos componentes · Soporta hasta 150 kg de carga

IT Scala multifunzione in alluminio

Utilizzabile come scala di appoggio e scala estensibile, scala doppia a libro · Sistema di bloccaggio automatico · Altezza regolabile tramite le maniglie laterali di bloccaggio · 2 giunti di sicurezza (bloccabili e sbloccabili) per l'uso come scala di appoggio e scala a libro · Estensibile in altezza gradino per gradino · Da 4×4 pioli con stabili traverse · Piedi in plastica bicomponente antiscivolo · Portata max. 150 kg

NL Multifunctionele aluminium ladder

Te gebruiken als aanleg- en schuifladder, aan beide kanten te beklimmen ladder en trapladder · Automatisch blokkeersysteem · Hoogte instelbaar door blokkeergrepen aan de zijkant · 2 veiligheidscharnieren (ont- en vergrendelbaar) voor de instelling als trapladder en aanlegladder · Sport voor sport in hoogte verstelbaar · Vanaf 4×4 sporten met stabiele dwarsbalk · Antislip voetjes van tweecomponenten-kunststof · Belastbaar tot 150 kg

5
Jahre Garantie
Years warranty*
Ans de garantie*
Años de garantía*

*Für private Endverbraucher · *For private consumers · *Pour les particuliers · *Para consumidores finales privados
Die Garantiezeit für gewerbliche Nutzung beträgt 3 Jahre · The warranty period for commercial use is 3 years · La durée de garantie pour un usage professionnel est de 3 ans · El periodo de garantía para uso industrial es de 3 años



7512-007	4×3	2,71 m	3,71 m	4007126 751904
7516-007	4×4	3,20 m	4,70 m	4007126 751911
7520-007	4×5	3,70 m	5,70 m	4007126 751928
7524-157	4×6	4,21 m	6,75 m	4007126 025241

Weitere technische Daten finden Sie auf Seite 100 · Further technical data can be found on page 100 · Vous trouverez d'autres données techniques à la page 100 · Se pueden encontrar más datos técnicos en la página 100 · Per ulteriori dati tecnici vedi pagina 100 · Verdere technische gegevens zijn te vinden op pagina 100



DIN EN 131-4

HAILO M60



HAILO M60 – Die variable und vielseitig einsetzbare 4-teilige Aluminium-Universalleiter mit 6 Sicherheitsgelenken und Metall-Plattform.

7412-037

- Arbeitsbühne, Anlege- und Stehleiter in einem
- 6 Sicherheitsgelenke zum Ver- und Entriegeln der Leiternteile
- Mit separater, 2-teiliger, rutschfest geriffelter Metall-Plattform (143×30 cm) für bequeme und sichere Nutzung als Arbeitsbühne
- Rutschfest geriffelte Sprossen
- 2 stabile Querbalken mit standsicheren Kunststoff-Füßen (Querbalken-Länge: 73 cm)
- Belastbar bis 150 kg



GB Aluminium universal ladder, 4-section

The working platform, lean-to ladder and step ladder in one - 6 safety joints for locking/releasing the ladder sections - Supplied with separate, two-part metal platform with non-slip, ribbed surface (143×30 cm) for safety and convenience when working - Non-slip, ribbed rungs - 2 sturdy crosspieces with stable plastic feet (length of crosspieces 73 cm) - Max. load capacity 150 kg

FR Echelle pliante articulée (4 plans) en aluminium

Plateforme de travail, échelle simple et échelle double en un - 6 articulations de sécurité pour le verrouillage et déverrouillage des plans - Avec plateforme métallique séparée, 2 éléments, à cannelures antidérapantes (143×30 cm) pour une utilisation aisée et sûre comme plateforme de travail - Échelons cannelés antidérapants - 2 barres transversales rigides avec sabots en plastique pour une grande stabilité (longueur de la barre 73 cm) - Charge admissible jusqu'à 150 kg

ES Escalera universal de aluminio, 4 tramos

Andamio de trabajo, escalera convencional y de tijera - 6 articulaciones de seguridad para bloquear y desbloquear los tramos de la escalera - Con plataforma de metal separada, de 2 piezas, con acanaladura antideslizante (143×30 cm) para la utilización segura y cómoda como andamio de trabajo - Peldaños acanalados, antideslizantes - 2 travesaños estables con pies de plástico estables (longitud travesaño 73 cm) - Soporta hasta 150 kg de carga

IT Scala universale a 4 tronchi in alluminio

Piattaforma di lavoro, scala da appoggio e scala a libro in una - Sei snodi di sicurezza per bloccare e sbloccare le parti della scala - Dotata di una piattaforma di metallo separata composta da due elementi, con superficie antiscivolo (143×30 cm) per un utilizzo comodo e sicuro come piattaforma di lavoro - Pioli con nervature antiscivolo - Due robuste traverse con piedi in plastica estremamente stabili (lunghezza della traversa 73 cm) - Portata max. 150 kg

NL Universele aluminium ladder, 4-delig

Werkplatform, aanleg- en trapladder in een - 6 veiligheidsscharnieren voor ver- en ontgrendelen van de ladderdelen - Met apart, 2-delig, slipvrij geribbeld metalen platform (143×30 cm) voor comfortabel en veilig gebruik als werkplatform - Sporten met antislip ribbels - 2 stabiele dwarsbalken met stabiele kunststof-voeten (dwarsbalklengte 73 cm) - Belastbaar tot 150 kg

10

Jahre Garantie*

Years warranty*
Ans de garantie*
Años de garantía*

*Für private Endverbraucher - *For private consumers - *Pour les particuliers - *Para consumidores finales privados
Die Garantiezeit für gewerbliche Nutzung beträgt 3 Jahre - The warranty period for commercial use is 3 years - La durée de garantie pour un usage professionnel est de 3 ans - El período de garantía para uso industrial es de 3 años



7412-037 4×3 2,91 m 3,00 m 4,35 m 4007126 025203

Weitere technische Daten finden Sie auf Seite 100 - Further technical data can be found on page 100 - Vous trouverez d'autres données techniques à la page 100 - Se pueden encontrar más datos técnicos en la página 100 - Per ulteriori dati tecnici vedi pagina 100 - Verdere technische gegevens zijn te vinden op pagina 100



DIN EN 131-4

HAILO G60 ☆☆☆

5

Jahre Garantie*

Years warranty*
 Ans de garantie*
 Años de garantía*

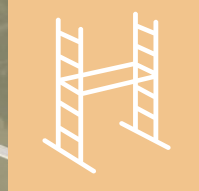

9459-507 2x12 4,33 m  4007126 945983

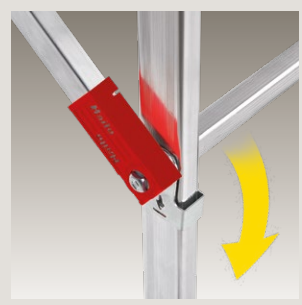
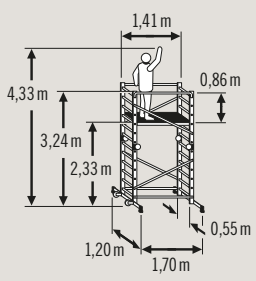

Einfache Diagonalstreben-Montage durch „Fast & Lock“ Schnellverschluss - Easy assembly of the diagonal struts thanks to „Fast & Lock“ - Montage aisé de la traverse diagonale grâce au verrouillage express « Fast & Lock » - Montaje sencillo de los refuerzos diagonales mediante el cierre rápido "Fast & Lock" - Semplice montaggio delle slette diagonali grazie al sistema di attacco rapido «Fast & Lock» - Eenvoudige montage van diagonale balken door "Fast&Lock"-snelsluiting

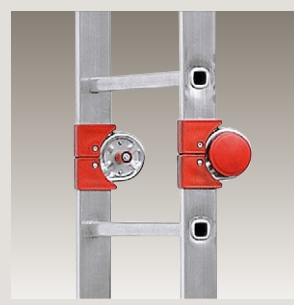

Sicherheitsgelenke zum Ver- und Entriegeln der Leiternelemente - Safety joints for locking and unlocking the ladder sections - Charnières de sécurité pour le verrouillage et déverrouillage des éléments de l'échelle - Articulaciones de seguridad para bloquear y desbloquear los elementos de la escalera - Giunti di sicurezza per il bloccaggio e lo sbloccaggio delle parti della scala - Veiligheids-scharnieren voor ver- en ontgrendelen van de ladderdelen



Mit integrierten Transportrollen - With integrated transport castors - Avec roulettes de transport intégrées - Con ruedas para transporte integradas - Con ruote per il trasporto integrate - Met geïntegreerde transportwielen

HAILO G60 – Das Aluminium-Multifunktionsgerüst mit „Fast & Lock“-Schnellverschluss.

- Gerüst und Leiter in einem
- Einfache Handhabung und leichter, schneller Aufbau durch „Fast & Lock“-Schnellverschluss
- Multifunktion: Verwendung als Anlege- und Doppelleiter, als kleines Gerüst für den Innen- und Außenbereich oder als Arbeitsbühne
- Treppenverstellung möglich
- 2 Leitenelemente à 12 Sprossen (27 × 27 mm) mit Sicherheitsgelenken zum Ver- und Entriegeln der Leiternteile

- Plattform-Abmessungen: 136 × 50 cm
- Arbeitsplattform mit Durchstiegs Luke (61 × 46 cm)
- 2 Querbalken und 2 Transportrollen
- 4 Geländerholme und 4 Diagonalstreben aus Aluminium
- Holmdimension: 60 × 22 mm
- Sprossenabstand: 260 mm
- Max. Belastbarkeit: 150 kg/m²

9459-507



Vormontierter Diagonalstreben-Verschluss: Schnelle Montage, einfach und sicher!

Fast & Lock

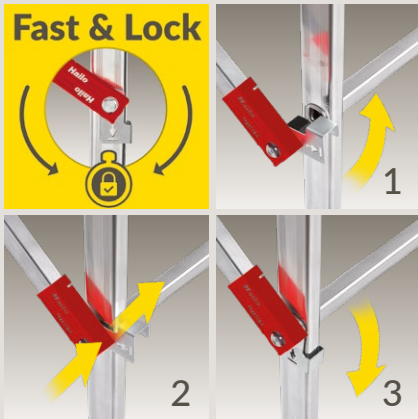

Pre-assembled diagonal struts closure: Fast assembly, easy and safe! · Fermeture de la traverse diagonale préassemblée : Un montage rapide, simple et sûr ! · Cierre de los refuerzos diagonales premontado: Montaje rápido, sencillo y seguro.



GB Aluminium multipurpose scaffold

Scaffold and ladder in one · Easy to handle and fitted with 'Fast & Lock' closure for fast, easy assembly · Multipurpose: for use as a lean-to ladder and double ladder, as a small scaffolding unit for indoors and outdoors or as a platform for working · Step adjustment option · 2 ladder sections of 12 rungs (27 × 27 mm) with safety joints for locking/releasing the ladder sections · Platform dimensions: 136 × 50 cm · Working platform with access hatch (61 × 46 cm) · 2 crosspieces incl. 2 transport castors · 4 guard rails and 4 aluminium diagonal struts · Upright dimensions: 60 × 22 mm · Rung spacing: 260 mm · Max. load capacity 150 kg/m²

FR Echafaudage multifonction en aluminium

A la fois échafaudage et échelle · Maniement aisé, montage simple et rapide grâce au verrouillage express « Fast & Lock » · Multifonctions: s'utilise comme échelle simple et échelle double accès, comme petit échafaudage pour travaux intérieurs et extérieurs, ou comme plateforme de travail · Rattrapage de niveau possible · 2 plans à 12 barreaux (27 × 27 mm) avec joints articulés de sécurité pour verrouiller et déverrouiller les plans · Dimensions de la plateforme: 136 × 50 cm · Plateforme de travail avec ouverture d'accès (61 × 46 cm) · 2 traverses, plus 2 roulettes de transport · 4 barres garde-corps et 4 entretoises en aluminium · Dimension des montants: 60 × 22 mm · Distance entre barreaux: 260 mm · Charge admissible jusqu'à 150 kg/m²

ES Andamio multifuncional de aluminio

Andamio y escalera en uno · Manipulación sencilla y montaje fácil y rápido mediante el cierre rápido "Fast & Lock" · Multifunción: Puede utilizarse como escalera convencional y doble, como pequeño andamio para uso en el interior y en el exterior o como plataforma de trabajo · Es posible la adaptación a escalones · 2 elementos de escalera de 12 peldaños c/u (27 × 27 mm) con articulaciones de seguridad para bloquear y desbloquear las partes de la escalera · Dimensiones de la plataforma: 136 × 50 cm · Plataforma de trabajo con trampilla de acceso (61 × 46 cm) · 2 travesaños más 2 ruedas para el transporte · 4 largueros de barandilla y 4 travesaños diagonales de aluminio · Dimensiones del larguero: 60 × 22 mm · Distancia entre los peldaños: 260 mm · Soporta hasta 150 kg/m² de carga

IT Ponteggio polifunzionale in alluminio

Utilizzabile come trabattello e come scala · Facile da usare, semplice e rapido montaggio grazie al sistema di attacco rapido «Fast & Lock» · Multifunzionale: utilizzabile come scala da appoggio e scala a libro, come trabattello per uso interno o esterno o come piattaforma di lavoro · Possibilità di regolazione della scala · 2 elementi scala con 12 gradini cadauno (27 × 27 mm) con cerniere di sicurezza per bloccare e sbloccare le parti della scala · Misure piattaforma: 136 × 50 cm · Piattaforma di lavoro con botola (61 × 46 cm) · 2 traverse dotate di due ruote per il trasporto · Parapetto con 4 montanti e 4 saette diagonali in alluminio · Misure montanti: 60 × 22 mm · Distanza pioli: 260 mm · Portata max. 150 kg/m²

NL Multifunctionele aluminium steiger

Steiger en ladder in één · Eenvoudig te hanteren en gemakkelijk, snel op te bouwen door "Fast&Lock"-snelsluiting · Multifunctioneel: gebruik als aanleg- en dubbele ladder, als kleine steiger voor binnen en buiten of als werkplatform · Trapverstelling mogelijk · 2 ladder-elementen met 12 sporten (27 × 27 mm) met veiligheidscharnieren voor ver- en ontgrendelen van de ladderdelen · Afmetingen platform: 136 × 50 cm · Werkplatform met doorgangsluik (61 × 46 cm) · 2 dwarsbalken, plus 2 transportwielen · 4 leuningstijlen en 4 diagonale steunbalken van aluminium · Stijlafmeting: 60 × 22 mm · Sportafstand: 260 mm · Belastbaar tot 150 kg/m²

* Für private Endverbraucher · * For private consumers · * Pour les particuliers · * Para consumidores finales privados



DIN EN 131-4 NF E85-200

Weitere technische Daten finden Sie auf Seite 101 · Further technical data can be found on page 101 · Vous trouverez d'autres données techniques à la page 101 · Se pueden encontrar más datos técnicos en la página 101 · Per ulteriori dati tecnici vedi pagina 101 · Verdere technische gegevens zijn te vinden op pagina 101

SafetyLine



Made in
Germany

9944-001	2 Stück	4007126 994400
9950-001	1 Stück	4007126 995001
9952-001	1 Stück	4007126 995216
9954-001	2 Stück	4007126 995421
1108219	1 Stück	4007126 370327



Der Alu-Einhängtritt für ermüdungsfreies Stehen - Aluminium hang-in step for effortless standing - La plateforme d'échelle suspendue en aluminium, pour un travail debout sans fatigue - El descansillo para colgar de aluminio para mayor comodidad al permanecer de pie en la escalera - Scalino agganciabile in alluminio per stare a lungo in piedi senza stancarsi - De aluminium inhangtrede voor staan zonder vermoeidheidsverschijnselen



Die Transport-Rollen erleichtern jeden Standortwechsel - The transport castors make light work of changing location - Les roulettes de transport facilitent le déplacement - Las ruedas para desplazamiento facilitan el cambio de sitio - Le ruote di trasporto facilitano il cambio di postazione - De transportwielen maken het wisselen van locatie gemakkelijk



Die Wandhalterung ermöglicht eine platzsparende Lagerung - Wall bracket for space-saving storage - La fixation murale permet un rangement peu encombrant - El soporte de pared hace posible el almacenamiento en poco espacio - Il supporto da parete consente di conservare le scale in spazi ridotti - De wandhouder maakt plaatsbesparend opbergen mogelijk

SafetyLine – Universal-Zubehör für alle gängigen Sprossenleitern.

9944-001



Transport-Rollen (2 Stück) · Aus strapazierfähigem Kunststoff für leichtes und sicheres Transportieren von Sprossenleitern · Einfache Montage

GB Universal accessories

Transport castors (2 pcs.) · Made of hard-wearing plastic for the safe and easy transport of rung ladders · Easy assembly

FR Accessoires universels

Roulettes de transport (2 roulettes) · En plastique solide, pour un transport simple et sûr des échelles à barreaux · Montage facile

ES Accesorios universales

Ruedas para desplazamiento (2 unidades) · De plástico resistente para transportar de forma fácil y segura escaleras de mano · Montaje sencillo

IT Accessori universali

Ruote di trasporto (2 pz.) · Il robusto materiale plastico consente il facile e sicuro trasporto di scale a pioli · Facile montaggio

NL Universele accessoires

Transportwielen (2 stuks) · Van stevige kunststof voor gemakkelijk en veilig transporteren van ladders · Eenvoudige montage

9950-001



Alu-Einhängetritt (B 23,0×T 22,0×H 5,5cm) · Rutschsicher geriffelt · Belastbar bis 150 kg

Aluminium hang-in step (W 23,0×D 22,0×H 5,5 cm) · Non-slip ribbing · Max. load capacity 150 kg

Plateforme d'échelle suspendue en aluminium (larg. 23,0×prof. 22,0×haut. 5,5 cm) · Striage antidérapant · Charge admissible jusqu'à 150 kg

Descansillo para colgar de aluminio (anch. 23,0×prof. 22,0×alt. 5,5 cm) · Acanaladura antideslizante · Soporta hasta 150 kg de carga

Scalino agganciabile in alluminio (larg. 23,0×prof. 22,0×alt. 5,5 cm) · Nervature antiscivolo · Portata max. 150 kg

Aluminium inhangtrede (b23,0×d22,0×h5,5 cm) · Met antislip ribbels · Belastbaar tot 150 kg

9952-001



Eimerhaken · Zum Einhängen von Eimern oder Kabeltrommeln · Belastbar bis 15 kg

Bucket hook · For suspending buckets or cable drums · Max. load capacity 15 kg

Crochet pour seau · Pour accrocher seaux et enrouleurs de câble · Charge admissible jusqu'à 15 kg

Gancho para el cubo · Para colgar cubos o tambores de cable · Soporta hasta 15 kg de carga

Gancio per secchio · Per fissare secchi o avvolgicavi · Portata max 15 kg

Emmerhaak · Voor het inhangen van emmers of kabelhassels · Belastbaar tot 15 kg

9954-001



Sicherheits-Leiternspitzen (2 Stück) · Geeignet für Anlege- und Schiebeleitern · Sicherer Halt auf gewachsenem Boden

Safety ladder spikes (2 pcs.) · Suitable for lean-to and extending ladders · Safe footing on garden soil

Pointes d'échelle de sécurité (2 pointes) · Pour les échelles en appui et coulissantes · Maintien sûr sur les sols naturels

Picas de escalera de seguridad (2 unidades) · Apropriadas para escaleras de apoyo y extensibles · Sujeción segura en suelo natural

Picchetti di sicurezza (2 pz.) · Adatti a scale d'appoggio e scale estensibili · Appoggio sicuro su terreno non asfaltato

Veiligheids-ladderpieken (2 stuks) · Geschikt voor aanleg- en schuifladders · Goede grip op een ondergrond met wilde begroeiing



1108219

Aufbewahrungszubehör
Wandhalterung (1 Stück) · Für die praktische und saubere Lagerung von Sprossenleitern.

GB Storage accessories

Wall bracket (1 pc.) · For the clean, practical storage of rung ladders

FR Accessoires de stockage

Fixation murale (1 élément) · Pour un rangement pratique et propre des échelles

ES Accesorios de almacenamiento

Soporte de pared (1 unidad) · Para el almacenamiento práctico y limpio de escaleras de mano

IT Accessori per il ricovero

Supporto da parete (1 pz.) · Per stivare le scale a pioli in modo pratico e pulito

NL Opslagaccessoires

Wandhouder (1 stuk) · Voor praktisch en netjes opbergen van ladders



Mülleimer.



So vielfältig wie die Anforderungen in Haushalt und Büro, so vielfältig sind auch die praktischen Mülleimer von HAILO.

The practical waste bins from HAILO are as many and varied as the needs of homes and offices - Pratique, la large gamme des poubelles de HAILO reflète toute la variété des exigences quotidiennes à la maison et au bureau - Los prácticos cubos de basura de HAILO son tan versátiles como las necesidades en el hogar y la oficina - Gli svariati requisiti per l'uso a casa o in ufficio vengono soddisfatti dalla pratica gamma di pattumiere Hailo - Zo divers als de eisen in huishouden en op kantoor, zo divers zijn ook de praktische vuilnisbakken van HAILO

HAILO ÖkoMini S ☆☆☆☆

5

Jahre Garantie*

Years warranty*

Ans de garantie*

Años de garantía*

NEW

Made in
Germany

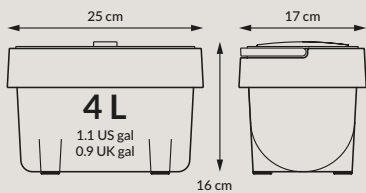

Mit geruchsdichtem Deckel · With odour-proof lid · Avec couvercle étanche aux odeurs · Con tapa a prueba de olores · Con coperchio antiodore · Met geurdicht deksel



Praktischer Tragegriff · Practical carry handle · Poignée pratique · Práctica asa de transporte · Comoda impugnatura · Praktische draaggreep

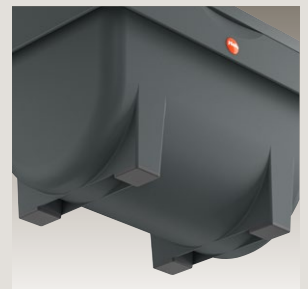

Oberflächenschonende GummifüÙe · Rubber feet to protect the floor · Pieds en caoutchouc ne rayant pas les surfaces · Patas de goma suaves para las superficies · Piedini in gomma antigraffio · Rubber voetjes die zacht zijn voor alle oppervlakken

HAILO ÖkoMini S – Der vielseitige Helfer für Küche und Haushalt .

- Kompostmülleimer: z. B. für Gemüse- und Speisereste
- Vorratsbehälter: z. B. für Zwiebeln oder Knoblauch
- Utensilien-Depot: z. B. für Spülmaschinen-Tabs oder Spülschwämme
- Kann auf der Arbeitsplatte, in der Schublade oder im Küchenschrank platziert werden
- Einfache Reinigung per Hand

- Mit geruchsdichtem, abnehmbarem Deckel
- Praktischer Tragegriff
- Mit Gummifüßen
- Aus hochwertigem Kunststoff
- Fassungsvermögen: 4 L

NEW

0430-010



GB Compost waste bin

Compost bin e.g. for food and vegetable leftovers · Storage container e.g. for onions or garlic · Utensil store e.g. for dishwasher tabs or washing-up sponges · Can be placed on the worktop, in the drawer or in the kitchen cupboard · Easy to clean by hand · With odour-tight removable lid · Practical carry handle · With rubber feet · Made of high-grade plastic · Capacity: 4l

FR Poubelle à compost

Poubelle à compost : par exemple pour les épluchures de légumes ou les restes de repas · Boîte de conservation : par exemple pour les oignons ou l'ail · Plateau de dépôt : par exemple pour les tablettes pour lave-vaisselle ou les éponges à vaisselle · Peut être placé sur le plan de travail, dans un tiroir ou dans un buffet · Nettoyage facile à la main · Avec couvercle amovible étanche aux odeurs · Poignée pratique · Pieds en caoutchouc · En plastique de grande qualité · Contenance : 4l

ES Cubo de compostaje

Cubo de compostaje: p. ej. para restos de verduras y de comida · Contenedor de almacenamiento: p. ej. para ajo o cebolla · Contenedor de utensilios: p. ej. para pastillas de lavavajillas o esponjas de limpieza · Puede colocarse sobre la encimera, en un cajón o un armario de cocina · De fácil limpieza manual · Con tapa desmontable a prueba de olores · Práctica asa de transporte · Con patas de goma · De plástico de alta calidad · Volumen: 4l

IT Pattumiera per l'umido

Pattumiera per l'umido, ad esempio per scarti di verdura e di cibo · Contenitore per conservare, ad esempio per aglio o cipolle · Porta utensili da cucina, ad esempio per tab per lavastoviglie o spugne · Posizionabile sul piano di lavoro, in un cassetto o in un armadietto da cucina · Si pulisce semplicemente a mano · Con coperchio amovibile antiodore · Comoda impugnatura · Con piedini in gomma · In materiale plastico di alta qualità · Capacità: 4l

NL Gft-afvalbakje

Compostafvalbak: bijv. voor gft-afval en voedselresten · Voorraadbak: bijv. voor uien of knoflook · Opbergvak voor kleine spullen: bijv. voor vaatwastabletten of schuursponsjes · Kan op het werkblad, in de lade of in de keukenkast worden geplaatst · Eenvoudig schoonmaken met de hand · Met geurdicht, afneembaar deksel · Praktische draaggreep · Met rubber voetjes · Van hoogwaardige kunststof · Inhoud: 4l

* Für private Endverbraucher · * For private consumers · * Pour les particuliers · * Para consumidores finales privados · Die Garantiezeit für gewerbliche Nutzung beträgt 3 Jahre · The warranty period for commercial use is 3 years · La durée de garantie pour un usage professionnel est de 3 ans · El periodo de garantía para uso industrial es de 3 años

HAILO FlexBox S



3

Jahre Garantie*

Years warranty*
 Ans de garantie*
 Años de garantía*

NEW



Made in Germany

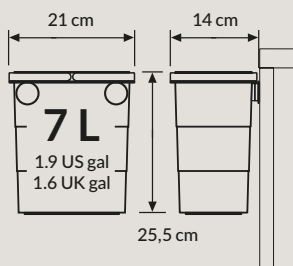

Zwei gummierte Magnete mit extra-starker Haltekraft - Two extra-strong rubberised magnets - Deux aimants caoutchoutés pour une fixation extra forte - 2 imanes de goma garantizan una sujeción segura - Due calamite gommate extra forti - Twee met rubber beklede magneten met extra sterke magneetkracht

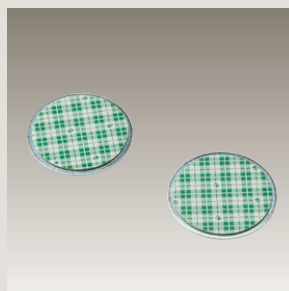

2 Metallklebepunkte für individuelle Platzierung - 2 metal adhesive dots for individual placement - 2 points collants métalliques pour un positionnement individuel - 2 puntos adhesivos metálicos para colocación individual - 2 dischi adesivi in metallo per un posizionamento individuale - 2 metalen plakrandjes voor individuele plaatsing



Mit Tragegriffen und geruchsdichtem Deckel - With carry handles and odour-proof lid - Avec poignées de transport et couvercle étanche aux odeurs - Con 2 asas y tapa a prueba de olores - Con manici e coperchio antiodore - Met draaggrepen en geurdicht deksel

HAILO FlexBox S – Der flexible Multifunktions-Mülleimer für den Außen- und Innenbereich.

- Zwei gummierte Magnete mit extra-starker Haltekraft sorgen für sicheren Halt ohne den Untergrund zu beschädigen
- Zusätzlich inkl. 2 Metallklebepunkte für individuelle Platzierung
- Ideal für die Anbringung am Grill, in der Küche, im Wohnmobil, in der Hobby-Werkstatt oder am Balkongeländer

- 2 klappbare Tragegriffe
- Mit geruchsdichtem Deckel
- Große Einwurfföffnung
- Aus hochwertigem und stabilem Kunststoff (PP)
- Fassungsvermögen: 7 L

NEW



0420-100



**Outdoor
& Indoor**



GB Multipurpose waste bin

Two extra-strong rubberised magnets ensure a firm and secure hold without damaging the surface. Additionally includes 2 metal adhesive dots for individual placement. Ideal for attaching to the BBQ, in the kitchen, in the caravan, in the workshop or on the balcony railing. 2 fold-down carry handles. With odour-proof lid. Large opening. Made of sturdy, high-grade plastic (PP). Capacity: 7 l

FR Poubelle multifonctions

Deux aimants caoutchoutés extra forts assurent une fixation solide, sans endommager le support. Avec deux points collants métalliques supplémentaires, pour un positionnement individuel. Idéal pour une pose sur un barbecue, dans la cuisine, dans un camping-car, dans un atelier de bricolage ou à la balustrade du balcon. 2 poignées de transport rabattables. Couvercle étanche aux odeurs. Ouverture large. En plastique solide de grande qualité (PP). Contenance : 7 l

ES Cubo de basura multifuncional

Dos imanes de goma garantizan una sujeción segura y firme sin dañar la superficie. Dos puntos adhesivos metálicos adicionales para colocación individual. Ideal para usar en la barbacoa, la cocina, autocaravanas, talleres de bricolaje o barandillas de balcón. 2 asas abatibles. Con tapa a prueba de olores. Amplia boca de carga. De plástico (PP) robusto de alta calidad. Volumen: 7 l

IT Pattumiera multifunzione

Due calamite gommate a tenuta extra forte garantiscono la massima stabilità senza danneggiare il piano d'appoggio. Provvista anche di 2 dischi adesivi in metallo per un posizionamento individuale. Ideale per essere applicata alla griglia, in cucina, in camper, nell'officina fai da te o alla ringhiera del balcone. 2 manici pieghevoli. Con coperchio antiodore. Ampia apertura. In materiale plastico di alta qualità e robusto (PP). Capacità: 7 l

NL Multifunctionele afvalermer

Twee met rubber beklede magneten met extra sterke magneetkracht zorgen voor een betrouwbare houvast zonder de ondergrond te beschadigen. Aanvullend incl. 2 metalen plakronddjes voor individuele plaatsing. Ideaal voor bevestiging op de barbecue, in de keuken, in de caravan, in de hobbywerkplaats of aan de balkonleuning. 2 inklapbare draaggrepen. Met geuricht deksel. Grote inwerpopening. Van hoogwaardige en stabiele kunststof (PP). Inhoud: 7 l

* Für private Endverbraucher. * For private consumers. * Pour les particuliers. * Para consumidores finales privados. Die Garantiezeit für gewerbliche Nutzung beträgt 3 Jahre. The warranty period for commercial use is 3 years. La durée de garantie pour un usage professionnel est de 3 ans. El periodo de garantía para uso industrial es de 3 años

HAILO Multi-Box duo L



5

Jahre Garantie*

Years warranty*
Ans de garantie*
Años de garantía*

Made in
Germany



2x14 L
2x3.7 US gal
2x3.1 UK gal

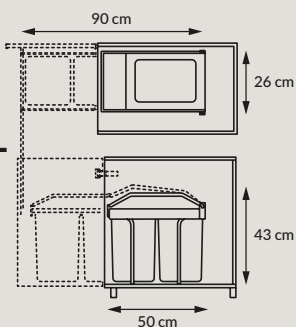

Rechts, links oder mittig montierbar - Can be assembled to open to the right, left or centrally - Montage à droite, à gauche ou au centre possible - Montable a la derecha, izquierda o centrado - Montabile a destra, a sinistra o al centro - Rechts, links of in het midden monteerbaar



Zum Ausziehen - For pulling out - Coulissante - Para extraer - Estraibile - Uittrekbaar



2 herausnehmbare Kunststoff-Inneneimer - 2 removable plastic inner bins - 2 seaux intérieurs amovibles en plastique - 2 cubos interiores extraíbles de plástico - 2 secchielli interni estraibili in plastica - 2 uitneembare kunststof binnenemmers

HAILO Multi-Box duo L – Das unauffällige Einbau-Mülltrennungssystem mit 2 herausnehmbaren Inneneimern.

- Rahmen aus beschichtetem Stahlblech
- Verfahrbarer Deckel aus hochwertigem Kunststoff
- Einsetzbar bei Drehtür-Unterschränken ab 30 cm Breite
- Rechts, links oder mittig montierbar
- Einfache Montage
- 2 herausnehmbare Kunststoff-Inneneimer (2 × 14 L), grau



3659-001

4007126 365903

Rahmen: Stahlblech, cremeweiß
 Deckel: weiß
 2 Inneneimer: Kunststoff, grau

Frame: sheet steel, cream
 Lid: white
 2 inner bins: plastic, grey

Corps : tôle d'acier, blanc cassé
 Couverture : blanc
 2 seaux intérieurs : plastique, gris

Bastidor: chapa de acero, blanco crema
 Tapa: blanca
 2 cubos interiores: plástico, gris

Telaio: lamiera d'acciaio, bianco crema
 Coperchio: bianco
 2 secchielli interni: plastica, grigio

Frame: plaatstaal, crèmewit
 Deksel: wit
 2 binneneimers: kunststof, grijs



GB Built-in waste separation system

Coated sheet steel frame · Movable lid made of high-quality plastic · Can be used with carousel units from 30 cm wide · Can be assembled on the right- or left-hand side or in the centre · Easy assembly · 2 removable plastic inner bins (2 × 14 l), grey

IT Sistema di raccolta differenziata da incasso

Telaio in lamiera d'acciaio rivestita · Coperchio scorrevole in plastica di alta qualità · Utilizzabile su basi con ante girevoli con una larghezza minima di 30 cm · Montabile a destra, a sinistra o al centro · Semplice montaggio · 2 secchielli interni estraibili in plastica (2 × 14 l), grigio

FR Système de tri encastrable

Corps en tôle d'acier traitée · Couverture déplaçable en plastique de qualité supérieure · Conçu pour éléments bas à porte pivotante à partir d'une largeur de 30 cm · Montage côté droit ou gauche ou au centre · Montage simple · 2 seaux intérieurs amovibles (2 × 14 l) en plastique, gris

NL Inbouw-afvalscheidingsysteem

Frame van gecoat plaatstaal · Verplaatsbare deksel van hoogwaardige kunststof · Te gebruiken bij onderkastjes met draaideur vanaf een breedte van 30 cm · Rechts, links of in het midden te monteren · Eenvoudige montage · 2 uitneembare kunststof binneneimers (2 × 14 l), grijs

ES Sistema de separación de basura empotrado

Bastidor de chapa de acero revestido · Tapa deslizable de plástico de gran calidad · Utilizable en armarios de base con puerta giratoria a partir de 30 cm de ancho · Montaje a la derecha, izquierda o centrado · Montaje sencillo · 2 cubos interiores extraíbles de plástico (2 × 14 l), gris

* Für private Endverbraucher · * For private consumers · * Pour les particuliers · * Para consumidores finales privados
 Die Garantiezeit für gewerbliche Nutzung beträgt 3 Jahre · The warranty period for commercial use is 3 years · La durée de garantie pour un usage professionnel est de 3 ans · El período de garantía para uso industrial es de 3 años

HAILO Compact-Box M ☆☆☆☆

5

Jahre Garantie*

Years warranty*

Ans de garantie*

Años de garantía*

Made in
Germany

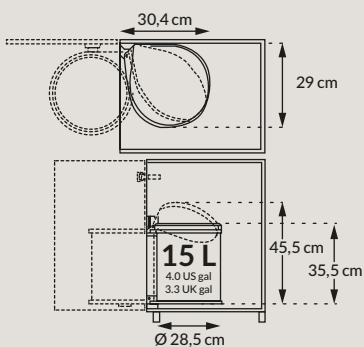

Deckel-Lift-System · Lid-lift system · Système d'ouverture du couvercle · Sistema Lift de la tapa · Sistema alzacerchio · Deksel-liftsysteem



Große Einwurföffnung · Large opening · Ouverture large · Amplia boca de carga · Ampia apertura · Grote inwerpopening



Herausnehmbarer Kunststoff-Innenemmer · Removable plastic inner bin ·seau intérieur amovible en plastique · Cubo interior de plástico, extraíble · Secchiello interno estraibile in plastica · Uitneembare kunststof binnenemmer

HAILO Compact-Box M – Der kompakte Einbau-Mülleimer mit dem einzigartigen Deckel-Lift-System.

- Gehäuse aus Edelstahl oder korrosionsfest beschichtetem Stahlblech
- Deckel-Lift-System mit federlosem Dreh-Kipp-Deckel aus hochwertigem Kunststoff
- Einsetzbar bei Drehtür-Unterschrank ab 40 cm Breite
- Rechts oder links montierbar
- Einfache Montage
- Herausnehmbarer Kunststoff-Inneneimer (15 L), schwarz



3555-101

4007126 355515

Gehäuse: Edelstahl
Deckel: Kunststoff, schwarz
Inneneimer: Kunststoff, schwarz

Housing: stainless steel
Lid: plastic, black
Inner bin: plastic, black

Corps : acier inoxydable
Couvercle : plastique, noir
Seau intérieur : plastique, noir

Cuerpo: acero fino
Tapa: plástico, negro
Cubo interior: plástico, negro

Corpo: acciaio inox
Coperchio: plastica, nero
Secchiello interno: plastica, nero

Romp: roestvrij staal
Deksel: kunststof, zwart
Binneneimer: kunststof, zwart



3555-001

4007126 355508

Stahlblech, reinweiß
Kunststoff, weiß
Kunststoff, schwarz

sheet steel, white
plastic, white
plastic, black

tôle d'acier, blanc pur
plastique, blanc
plastique, noir

chapa de acero, blanco puro
plástico, blanco
plástico, negro

lamiera d'acciaio, bianco puro
plastica, bianco
plastica, nero

plaatstaal, zuiver wit
kunststof, wit
kunststof, zwart

GB Fitted waste bin

Stainless steel or coated sheet steel housing · Lid-lift system with springless tilt-and-turn lid made of high-quality plastic · For hinged door cabinets from 40 cm width · Can be assembled to open to the left or to the right · Easy assembly · Removable plastic inner bin (15 l), black

IT Pattumiera da incasso

Corpo in acciaio inox o lamiera d'acciaio rivestita · Sistema alzacoperchio a rotazione-ribalta senza molla, coperchio in plastica di alta qualità · Utilizzabile su basi con ante girevoli con una larghezza minima di 40 cm · Montabile a destra o a sinistra · Semplice montaggio · Secchiello interno estraibile in plastica (15 l), nero

FR Poubelle encastrable

Corps en acier inoxydable ou en tôle d'acier traitée · Système d'ouverture du couvercle avec couvercle pivotant/inclinable de plastique de grande qualité · Conçue pour éléments bas à porte pivotante à partir d'une largeur de 40 cm · Montage côté droit ou gauche · Montage simple ·seau intérieur amovible (15 l) en plastique, noir

NL Inbouw-afvallemer

Romp van roestvrij staal of corrosiebestendig gecoat plaatstaal · Deksel-liftsysteem met veerloze draai-kantel-deksel van hoogwaardige kunststof · Te gebruiken bij onderkastjes met draaideur vanaf een breedte van 40 cm · Rechts of links te monteren · Eenvoudige montage · Uitneembare kunststof binneneimer (15 l), zwart

ES Acumulador de basura empotrable

Cuerpo de acero fino o chapa de acero con revestimiento inoxidable · Sistema Lift de la tapa con tapa giratoria/inclinable de plástico de gran calidad · Aplicable en armarios de base con puerta giratoria a partir de 40 cm de ancho · Montaje a la derecha o a la izquierda · Montaje sencillo · Cubo interior de plástico, extraíble (15 l), negro

* Für private Endverbraucher · * For private consumers · * Pour les particuliers · * Para consumidores finales privados
Die Garantiezeit für gewerbliche Nutzung beträgt 3 Jahre · The warranty period for commercial use is 3 years · La durée de garantie pour un usage professionnel est de 3 ans · El periodo de garantía para uso industrial es de 3 años

HAILO Öko trio Plus L



5

Jahre Garantie*

Years warranty*

Ans de garantie*

Años de garantía*

Made in
Germany

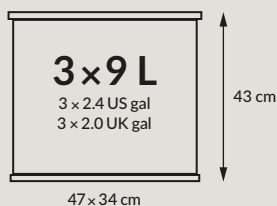

3 Inneneimer aus 100 % recyceltem Kunststoff ·
3 inner bins made of 100 % recycled plastic ·
3 seaux intérieurs en plastique 100 % recyclé ·
3 cubos interiores de 100 % plástico reciclado ·
3 secchielli interni, in 100 % plastica riciclata ·
3 binneneimers van 100 % gerecyclede kunststof



„Soft Close“-Deckel-Schließ-Mechanismus ·
“Soft Close” cushioned lid-closing mechanism ·
Mécanisme « Soft Close » de fermeture du couvercle ·
Mecanismo de cierre de la tapa «Soft Close» ·
Meccanismo di chiusura del coperchio «Soft Close» ·
“Soft Close” deksel-sluitmechanisme



Ergonomisch breites Fußpedal · Ergonomically wide foot pedal ·
Large pédale ergonomique · Pedal de pie ergonómico, ancho ·
Ampio pedale ergonomico · Ergonomisch breed voetpedaal

HAILO Öko trio Plus L – Der Tret-Mülltrenner mit drei einzeln entnehmbaren Inneneimern.

- **NEW:** Matte Oberflächen-Struktur (außer Edelstahl)
- Rechteck-Gehäuse aus Edelstahl oder korrosionsfest beschichtetem Stahlblech
- Deckel aus hochwertigem Kunststoff
- „Soft Close“-Deckel-Schließ-Mechanismus
- Ergonomisch breites Fußpedal, Kunststoff, schwarz
- Innenliegende Tretmechanik
- 3 herausnehmbare Inneneimer aus 100 % recyceltem Kunststoff (3 × 9 L), schwarz
- Inklusive Farbsticker zur Müllsorten-Kennzeichnung



NEW



0633-200

4007126 016232

Gehäuse: Edelstahl
3 Inneneimer: Kunststoff, schwarz

Housing: stainless steel
3 inner bins: plastic, black

Corps : acier inoxydable
3 seaux intérieurs : plastique, noir

Cuerpo: acero fino
3 cubos interiores: plástico, negro

Corpo: acciaio inox
3 secchielli interni: plastica, nero

Romp: roestvrij staal
3 binneneimers: kunststof, zwart



NEW

0633-220

4007126 016249

Stahlblech, hellgrau, matt
Kunststoff, schwarz

sheet steel, light grey, matt
plastic, black

tôle d'acier, gris clair, mat
plastique, noir

chapa de acero, gris claro, mate
plástico, negro

lamiera d'acciaio, grigio chiaro, opaca
plastica, nero

plaatstaal, lichtgrijs, mat
kunststof, zwart



NEW

0633-230

4007126 016256

Stahlblech, weiß, matt
Kunststoff, schwarz

sheet steel, white, matt
plastic, black

tôle d'acier, blanc, mat
plastique, noir

chapa de acero, blanco, mate
plástico, negro

lamiera d'acciaio, bianca, opaca
plastica, nero

plaatstaal, wit, mat
kunststof, zwart



NEW

0633-270

4007126 243997

Stahlblech, dunkelgrau, matt
Kunststoff, schwarz

sheet steel, dark grey, matt
plastic, black

tôle d'acier, gris foncé, mat
plastique, noir

chapa de acero, gris oscuro, mate
plástico, negro

lamiera d'acciaio, grigio scuro, opaca
plastica, nero

plaatstaal, donkergrijs, mat
kunststof, zwart



NEW

0633-260

4007126 016287

Stahlblech, schwarz, matt
Kunststoff, schwarz

sheet steel, black, matt
plastic, black

tôle d'acier, noir, mat
plastique, noir

chapa de acero, negro, mate
plástico, negro

lamiera d'acciaio, nero, opaca
plastica, nero

plaatstaal, zwart, mat
kunststof, zwart



Inklusive Sticker
Including stickers
Autocollants inclus
Adhesivos incluidos
Adesivi inclusi
Stickers inbegrepen

GB Pedal waste separator

NEW: Matt surface structure (except stainless steel) · Rectangular housing made from stainless steel or coated sheet steel · Lid made of high-quality plastic · 'Soft Close' lid-closing mechanism · Ergonomically wide foot pedal, black plastic · Internal pedal mechanism · 3 removable inner bins made of 100 % recycled plastic (3 × 9 l), black · Includes colour stickers for differentiating types of waste

FR Poubelle à pédale pour tri sélectif

NOUVEAU : surface structurée mate (sauf inox) · Corps rectangulaire en acier inoxydable ou en tôle d'acier traitée · Couvercle en plastique de qualité supérieure · Mécanisme « Soft Close » de fermeture du couvercle · Pédale large ergonomique, plastique, noir · Mécanisme de la pédale à l'intérieur · 3 seaux intérieurs amovibles (3 × 9 l) en plastique 100 % recyclé, noir · Avec étiquettes de couleur pour le marquage des types d'ordures

ES Separador de basura con pedal

NUEVO: mate superficie cepillada (excepto acero fino) · Cuerpo rectangular de acero fino o chapa de acero con revestimiento inoxidable · Tapa de plástico de gran calidad · Mecanismo de cierre de la tapa «Soft Close» · Pedal ancho y ergonómico, plástico, negro · Mecánica de pedal interior · 3 cubos interiores extraíbles de 100 % plástico reciclado (3 × 9 l), negro · Adhesivos de color inclusive para marcar los tipos de basura

IT Pattumiera a pedale con separatore

NOVITÀ: Struttura opaca delle superfici (tranne per l'acciaio inox) · Corpo rettangolare in acciaio inox o lamiera d'acciaio rivestita · Coperchio in plastica di alta qualità · Meccanismo di chiusura del coperchio «Soft Close» · Ampio pedale ergonomico in plastica nera · Meccanismo interno del pedale · 3 secchielli interni estraibili in 100 % plastica riciclata (3 × 9 l), nero · Inclusi adesivi a colori per contrassegnare il tipo di rifiuto

NL Pedaal-afvalscheider

NIEUW: Matte oppervlaktestructuur (behalve roestvrij staal) · Rechthoekige romp van roestvrij staal of corrosiebestendig gecoat plaatstaal · Deksel van hoogwaardige kunststof · "Soft Close" deksel-sluitmechanisme · Ergonomisch breed voetpedaal, kunststof, zwart · Inwendig aangebracht pedaalmechanisme · 3 uitneembare binnenemmers van 100 % gerecyclede kunststof (3 × 9 l), zwart · Inclusief kleurstickers voor aanduiding van soort afval

* Für private Endverbraucher · * For private consumers · * Pour les particuliers · * Para consumidores finales privados
Die Garantiezeit für gewerbliche Nutzung beträgt 3 Jahre · The warranty period for commercial use is 3 years · La durée de garantie pour un usage professionnel est de 3 ans · El periodo de garantía para uso industrial es de 3 años

HAILO Öko duo Plus L



HAILO Öko duo Plus L – Der Tret-Mülltrenner mit zwei unterschiedlich großen Inneneimern.

- **NEW:** Matte Oberflächen-Struktur (außer Edelstahl)
- Rechteck-Gehäuse aus Edelstahl oder korrosionsfest beschichtetem Stahlblech
- Deckel aus hochwertigem Kunststoff
- „Soft Close“-Deckel-Schließ-Mechanismus
- Ergonomisch breites Fußpedal, Kunststoff, schwarz
- Innenliegende Tretmechanik
- 2 herausnehmbare Inneneimer aus 100 % recyceltem Kunststoff (17 + 9 L), schwarz
- Inklusive Farbsticker zur Müllsorten-Kennzeichnung



0630-200

4007126 016171

Gehäuse:
2 Inneneimer: Edelstahl
Kunststoff, schwarz

Housing:
2 inner bins: stainless steel
plastic, black

Corps:
2 seaux intérieurs: acier inoxydable
plastique, noir

Cuerpo:
2 cubos interiores: acero fino
plástico, negro

Corpo:
2 secchielli interni: acciaio inox
plastica, nero

Romp:
2 binnememmers: roestvrij staal
kunststof, zwart



NEW

0630-220

4007126 016188

Stahlblech, hellgrau, matt
Kunststoff, schwarz

sheet steel, light grey, matt
plastic, black

tôle d'acier, gris clair, mat
plastique, noir

chapa de acero, gris claro, mate
plástico, negro

lamiera d'acciaio, grigio chiaro, opaca
plastica, nero

plaatstaal, lichtgrijs, mat
kunststof, zwart



NEW

0630-230

4007126 016195

Stahlblech, weiß, matt
Kunststoff, schwarz

sheet steel, white, matt
plastic, black

tôle d'acier, blanc, mat
plastique, noir

chapa de acero, blanco, mate
plástico, negro

lamiera d'acciaio, bianca, opaca
plastica, nero

plaatstaal, wit, mat
kunststof, zwart



NEW

0630-260

4007126 016225

Stahlblech, schwarz, matt
Kunststoff, schwarz

sheet steel, black, matt
plastic, black

tôle d'acier, noir, mat
plastique, noir

chapa de acero, negro, mate
plástico, negro

lamiera d'acciaio, nero, opaca
plastica, nero

plaatstaal, zwart, mat
kunststof, zwart



Inklusive Sticker
Including stickers
Autocollants inclus
Adhesivos incluidos
Adesivi inclusi
Stickers inbegrepen

GB Pedal waste separator

NEW: Matt surface structure (except stainless steel) · Rectangular housing made from stainless steel or coated sheet steel · Lid made of high-quality plastic · "Soft Close" lid-closing mechanism · Ergonomically wide foot pedal, black plastic · Internal pedal mechanism · 2 removable inner bins made of 100% recycled plastic (17 + 9 l), black · Includes colour stickers for differentiating types of waste

FR Poubelle à pédale pour tri sélectif

NOUVEAU: surface structurée mate (sauf inox) · Corps rectangulaire en acier inoxydable ou en tôle d'acier traitée · Couvercle en plastique de qualité supérieure · Mécanisme « Soft Close » de fermeture du couvercle · Pédale large ergonomique, plastique, noir · Mécanisme de la pédale à l'intérieur · 2 seaux intérieurs amovibles (17 + 9 l) en plastique 100% recyclé, noir · Avec étiquettes de couleur pour le marquage des types d'ordures

ES Separador de basura con pedal

NUEVO: mate superficie cepillada (excepto acero fino) · Cuerpo rectangular de acero fino o chapa de acero con revestimiento inoxidable · Tapa de plástico de gran calidad · Mecanismo de cierre de la tapa «Soft Close» · Pedal ancho y ergonómico, plástico, negro · Mecánica de pedal interior · 2 cubos interiores extraíbles de 100% plástico reciclado (17 + 9 l), negro · Adhesivos de color inclusive para marcar los tipos de basura

IT Pattumiera a pedale con separatore

NOVITÀ: Struttura opaca delle superfici (tranne per l'acciaio inox) · Corpo rettangolare in acciaio inox o lamiera d'acciaio rivestita · Coperchio in plastica di alta qualità · Meccanismo di chiusura del coperchio «Soft Close» · Ampio pedale ergonomico in plastica nera · Meccanismo interno del pedale · 2 secchielli interni estraibili in 100% plastica riciclata (17 + 9 l), nero · Inclusi adesivi a colori per contrassegnare il tipo di rifiuto

NL Pedaal-afvalscheider

NIEUW: Matte oppervlaktestructuur (behalve roestvrij staal) · Rechthoekige romp van roestvrij staal of corrosiebestendig gecoat plaatstaal · Deksel van hoogwaardige kunststof · "Soft Close" deksel-sluitmechanisme · Ergonomisch breed voetpedaal, kunststof, zwart · Inwendig aangebracht pedaalmechanisme · 2 uitneembare binnenemmers van 100% gerecyclede kunststof (17 + 9 l), zwart · Inclusief kleurstickers voor aanduiding van soort afval

5

Jahre Garantie*
Years warranty*
Ans de garantie*
Años de garantía*

*Für private Endverbraucher · *For private consumers · *Pour les particuliers · *Para consumidores finales privados
Die Garantiezeit für gewerbliche Nutzung beträgt 3 Jahre · The warranty period for commercial use is 3 years · La durée de garantie pour un usage professionnel est de 3 ans · El período de garantía para uso industrial es de 3 años

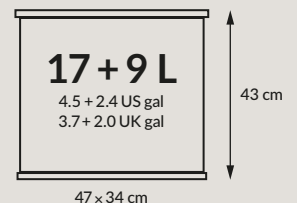

Weitere technische Daten finden Sie auf Seite 103 · Further technical data can be found on page 103 · Vous trouverez d'autres données techniques à la page 103 · Se pueden encontrar más datos técnicos en la página 103 · Per ulteriori dati tecnici vedi pagina 103 · Verdere technische gegevens zijn te vinden op pagina 103

HAILO

Öko duo Plus M



HAILO Öko duo Plus M – Der Tret-Mülltrenner mit doppeltem Einsatz für die 2-fach-Mülltrennung.

- **NEW:** Matte Oberflächen-Struktur (außer Edelstahl)
- Rechteck-Gehäuse aus Edelstahl oder korrosionsfest beschichtetem Stahlblech
- Deckel aus hochwertigem Kunststoff
- „Soft Close“-Deckel-Schließ-Mechanismus
- Ergonomisch breites Fußpedal, Kunststoff, schwarz
- Innenliegende Tretmechanik
- 2 herausnehmbare Inneneimer aus 100 % recyceltem Kunststoff (2×9 L), schwarz
- Inklusive Farbsticker zur Müllsorten-Kennzeichnung



0622-200

4007126 016119

Gehäuse:
2 Inneneimer: Edelstahl
Kunststoff, schwarz

Housing:
2 inner bins: stainless steel
plastic, black

Corps :
2 seaux intérieurs : acier inoxydable
plastique, noir

Cuerpo:
2 cubos interiores: acero fino
plástico, negro

Corpo:
2 secchielli interni: acciaio inox
plastica, nero

Romp:
2 binnenemmers: roestvrij staal
kunststof, zwart



NEW

0622-220

4007126 016126

Gehäuse:
2 Inneneimer: Stahlblech, hellgrau, matt
Kunststoff, schwarz

Housing:
2 inner bins: sheet steel, light grey, matt
plastic, black

Corps :
2 seaux intérieurs : tôle d'acier, gris clair, mat
plastique, noir

Cuerpo:
2 cubos interiores: chapa de acero, gris claro, mate
plástico, negro

Corpo:
2 secchielli interni: lamiera d'acciaio, grigio chiaro, opaca
plastica, nero

Romp:
2 binnenemmers: plaatstaal, lichtgrijs, mat
kunststof, zwart



NEW

0622-230

4007126 016133

Gehäuse:
2 Inneneimer: Stahlblech, weiß, matt
Kunststoff, schwarz

Housing:
2 inner bins: sheet steel, white, matt
plastic, black

Corps :
2 seaux intérieurs : tôle d'acier, blanc, mat
plastique, noir

Cuerpo:
2 cubos interiores: chapa de acero, blanco, mate
plástico, negro

Corpo:
2 secchielli interni: lamiera d'acciaio, bianca, opaca
plastica, nero

Romp:
2 binnenemmers: plaatstaal, wit, mat
kunststof, zwart



NEW

0622-260

4007126 016164

Gehäuse:
2 Inneneimer: Stahlblech, schwarz, matt
Kunststoff, schwarz

Housing:
2 inner bins: sheet steel, black, matt
plastic, black

Corps :
2 seaux intérieurs : tôle d'acier, noir, mat
plastique, noir

Cuerpo:
2 cubos interiores: chapa de acero, negro, mate
plástico, negro

Corpo:
2 secchielli interni: lamiera d'acciaio, nero, opaca
plastica, nero

Romp:
2 binnenemmers: plaatstaal, zwart, mat
kunststof, zwart



Inklusive Sticker
Including stickers
Autocollants inclus
Adhesivos incluidos
Adesivi inclusi
Stickers inbegrepen

GB Pedal waste separator

NEW: Matt surface structure (except stainless steel) · Rectangular housing made from stainless steel or coated sheet steel · Lid made of high-quality plastic · 'Soft Close' lid-closing mechanism · Ergonomically wide foot pedal, black plastic · Internal pedal mechanism · 2 removable inner bins made of 100 % recycled plastic (2×9 l), black · Includes colour stickers for differentiating types of waste

FR Poubelle à pédale pour tri sélectif

NOUVEAU : surface structurée mate (sauf inox) · Corps rectangulaire en acier inoxydable ou en tôle d'acier traitée · Couvercle en plastique de qualité supérieure · Mécanisme « Soft Close » de fermeture du couvercle · Pédale large ergonomique, plastique, noir · Mécanisme de la pédale à l'intérieur · 2 seaux intérieurs amovibles (2×9 l) en plastique 100 % recyclé, noir · Avec étiquettes de couleur pour le marquage des types d'ordures

ES Separador de basura con pedal

NUEVO: mate superficie cepillada (excepto acero fino) · Cuerpo rectangular de acero fino o chapa de acero con revestimiento inoxidable · Tapa de plástico de gran calidad · Mecanismo de cierre de la tapa «Soft Close» · Pedal ancho y ergonómico, plástico, negro · Mecánica de pedal interior · 2 cubos interiores extraíbles de 100 % plástico reciclado (2×9 l), negro · Adhesivos de color inclusive para marcar los tipos de basura

IT Pattumiera a pedale con separatore

NOVITÀ: Struttura opaca delle superfici (tranne per l'acciaio inox) · Corpo rettangolare in acciaio inox o lamiera d'acciaio rivestita · Coperchio in plastica di alta qualità · Meccanismo di chiusura del coperchio «Soft Close» · Ampio pedale ergonomico in plastica nera · Meccanismo interno del pedale · 2 secchielli interni estraibili in 100 % plastica riciclata (2×9 l), nero · Inclusi adesivi a colori per contrassegnare il tipo di rifiuto

NL Pedaal-afvalscheider

NIEUW: Matte oppervlaktestructuur (behalve roestvrij staal) · Rechthoekige romp van roestvrij staal of corrosiebestendig gecoat plaatstaal · Deksel van hoogwaardige kunststof · "Soft Close" deksel-sluitmechanisme · Ergonomisch breed voetpedaal, kunststof, zwart · Inwendig aangebracht pedaalmechanisme · 2 uitneembare binnenemmers van 100 % gerecyclede kunststof (2×9 l), zwart · Inclusief kleurstickers voor aanduiding van soort afval

5

Jahre Garantie*

Years warranty*
Ans de garantie*
Años de garantía*

*Für private Endverbraucher · *For private consumers · *Pour les particuliers · *Para consumidores finales privados
Die Garantiezeit für gewerbliche Nutzung beträgt 3 Jahre · The warranty period for commercial use is 3 years · La durée de garantie pour un usage professionnel est de 3 ans · El período de garantía para uso industrial es de 3 años

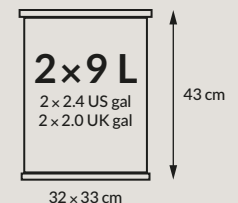

Weitere technische Daten finden Sie auf Seite 104 · Further technical data can be found on page 104 · Vous trouverez d'autres données techniques à la page 104 · Se pueden encontrar más datos técnicos en la página 104 · Per ulteriori dati tecnici vedi pagina 104 · Verdere technische gegevens zijn te vinden op pagina 104



HAILO Öko uno Plus M ☆☆☆☆

HAILO Öko uno Plus M – Der robuste Tret-Mülleimer mit großer Einwurföffnung.

- **NEW:** Matte Oberflächen-Struktur (außer Edelstahl)
- Rechteck-Gehäuse aus Edelstahl oder korrosionsfest beschichtetem Stahlblech
- Deckel aus hochwertigem Kunststoff
- „Soft Close“-Deckel-Schließ-Mechanismus
- Ergonomisch breites Fußpedal, Kunststoff, schwarz
- Innenliegende Tretmechanik
- Herausnehmbarer Inneneimer aus 100 % recyceltem Kunststoff (17 L), schwarz



0619-200

4007126 016294

Gehäuse:
2 Inneneimer: Edelstahl
Kunststoff, schwarz

Housing:
Inner bin: stainless steel
plastic, black

Corps :
Seau intérieur : acier inoxydable
plastique, noir

Cuerpo:
Cubo interior: acero fino
plástico, negro

Corpo:
Secchiello interno: acciaio inox
plastica, nero

Romp:
Binnenemmer: roestvrij staal
kunststof, zwart



NEW

0619-220

4007126 016300

Stahlblech, hellgrau, matt
Kunststoff, schwarz

sheet steel, light grey, matt
plastic, black

tôle d'acier, gris clair, mat
plastique, noir

chapa de acero, gris claro, mate
plástico, negro

lamiera d'acciaio, grigio chiaro, opaca
plastica, nero

plaatstaal, lichtgrijs, mat
kunststof, zwart



NEW

0619-230

4007126 016317

Stahlblech, weiß, matt
Kunststoff, schwarz

sheet steel, white, matt
plastic, black

tôle d'acier, blanc, mat
plastique, noir

chapa de acero, blanco, mate
plástico, negro

lamiera d'acciaio, bianca, opaca
plastica, nero

plaatstaal, wit, mat
kunststof, zwart



NEW

0619-260

4007126 016348

Stahlblech, schwarz, matt
Kunststoff, schwarz

sheet steel, black, matt
plastic, black

tôle d'acier, noir, mat
plastique, noir

chapa de acero, negro, mate
plástico, negro

lamiera d'acciaio, nero, opaca
plastica, nero

plaatstaal, zwart, mat
kunststof, zwart

GB Pedal bin

NEW: Matt surface structure (except stainless steel) - Rectangular housing made from stainless steel or coated sheet steel - Lid made of high-quality plastic - "Soft Close" lid-closing mechanism - Ergonomically wide foot pedal, black plastic - Internal pedal mechanism - Removable inner bin made of 100 % recycled plastic (17 l), black

IT Pattumiera a pedale

NOVITÀ: Struttura opaca delle superfici (tranne per l'acciaio inox) - Corpo rettangolare in acciaio inox o lamiera d'acciaio rivestita - Coperchio in plastica di alta qualità - Meccanismo di chiusura del coperchio «Soft Close» - Ampio pedale ergonomico in plastica nera - Meccanismo interno del pedale - Secchiello interno estraibile in 100 % plastica riciclata (17 l), nero

FR Poubelle à pédale

NOUVEAU: surface structurée mate (sauf inox) - Corps rectangulaire en acier inoxydable ou en tôle d'acier traitée - Couvercle en plastique de qualité supérieure - Mécanisme «Soft Close» de fermeture du couvercle - Pédale large ergonomique, plastique, noir - Mécanisme de la pédale à l'intérieur - Seau intérieur amovible (17 l) en plastique 100 % recyclé, noir

NL Pedaal-afvalemmer

NIEUW: Matte oppervlaktestructuur (behalve roestvrij staal) - Rechthoekige romp van roestvrij staal of corrosiebestendig gecoat plaatstaal - Deksel van hoogwaardige kunststof - "Soft Close" deksel-sluitmechanisme - Ergonomisch breed voetpedaal, kunststof, zwart - Inwendig aangebracht pedaalmechanisme - Uitneembare binnenemmer van 100 % gerecyclede kunststof (17 l), zwart

ES Acumulador de basura con pedal

NUEVO: mate superficie cepillada (excepto acero fino) - Cuerpo rectangular de acero fino o chapa de acero con revestimiento inoxidable - Tapa de plástico de gran calidad - Mecanismo de cierre de la tapa «Soft Close» - Pedal ancho y ergonómico, plástico, negro - Mecánica de pedal interior - Cubo interior extraíble de 100 % plástico reciclado (17 l), negro

5
Jahre Garantie*
Years warranty*
Ans de garantie*
Años de garantía*

*Für private Endverbraucher - *For private consumers - *Pour les particuliers - *Para consumidores finales privados
Die Garantiezeit für gewerbliche Nutzung beträgt 3 Jahre - The warranty period for commercial use is 3 years - La durée de garantie pour un usage professionnel est de 3 ans - El periodo de garantía para uso industrial es de 3 años

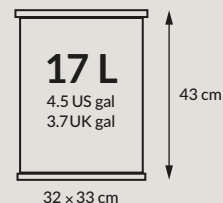

Weitere technische Daten finden Sie auf Seite 104 - Further technical data can be found on page 104 - Vous trouverez d'autres données techniques à la page 104 - Se pueden encontrar más datos técnicos en la página 104 - Per ulteriori dati tecnici vedi pagina 104 - Verdere technische gegevens zijn te vinden op pagina 104

HAILO Öko Vario XL



HAILO Öko Vario XL – Der Design-Sensor-Mülltrenner mit Sensor-Deckelöffnung und 3 herausnehmbaren Inneneimern.

- Gehäuse aus Anti-Fingerprint-Edelstahl
- Flacher Kunststoff-Deckel
- Sensor-Deckelöffnung oder Öffnung per Knopfdruck
- „Soft Close“-Deckel-Schließ-Mechanismus
- Großer Öffnungswinkel
- 2 herausnehmbare Kunststoff-Inneneimer (2×25 L)

- Großes Schubfach
- Separat herausnehmbarer Bio-Eimer (4 L) mit Deckel
- Anti-Rutsch-FüÙe
- Batteriebetrieb: 6 × AA (Mignon) – nicht im Lieferumfang enthalten



0656-001

4007126 068507

Gehäuse:	Edelstahl-Anti-Fingerprint
Deckel:	Kunststoff, schwarz
3 Inneneimer:	Kunststoff, schwarz
Housing:	stainless steel anti-fingerprint
Lid:	plastic, black
3 inner bins:	plastic, black
Corps :	acier inoxydable anti-fingerprint
Couvercle :	plastique, noir
3 seaux intérieurs :	plastique, noir
Cuerpo:	acero fino antihuellas
Tapa:	plástico, negro
3 cubos interiores:	plástico, negro
Corpo:	acciaio inox anti-impronta
Coperchio:	plastica, nero
3 secchielli interni:	plastica, nero
Romp:	roestvrij staal anti-vingerafdruk
Deksel:	kunststof, zwart
3 binnenemmers:	kunststof, zwart



GB Designer waste separator

Housing made of anti-fingerprint stainless steel · Flat plastic lid · Sensor lid opening or opening via a button · "Soft Close" cushioned lid-closing mechanism · Large opening angle · 2 removable plastic inner bins (2×25 l) · Large drawer compartment · Separately removable organic waste bin (4 l) with lid · Non-slip feet · Battery operated: 6×AA (Mignon) – not included

FR La poubelle de tri design

Corps en acier inox « anti-traces de doigts » · Couvercle plat en plastique · Ouverture du couvercle par capteur ou par pression du bouton · Mécanisme « Soft Close » de fermeture du couvercle · Large angle d'ouverture · 2 seaux intérieurs amovibles en plastique (2×25 l) · Grand tiroir · Seau séparé amovible pour les déchets biodégradables (4 l), avec couvercle · Pieds antidérapants · Fonctionnement sur pile : 6 piles AA – non fournies

ES Separador de basura de diseño

Cuerpo de acero fino antihuellas · Tapa plana de plástico · Sensor de abertura de la tapa o abertura por pulsación de botón · Mecanismo de cierre de la tapa «Soft Close» · Ángulo de abertura de la tapa grande · 2 cubos interiores de plástico extraíbles (2×25 l) · Cajón grande · Cubo para basura biológica extraíble (4 l) con tapa · Pies antideslizantes · Funcionamiento con pilas: 6 pilas AA (Mignon) – no forman parte del volumen de suministro

IT Pattumiera di design con separatore

Corpo in acciaio inox «anti-impronta» · Coperchio in plastica di alta qualità, piatto · Apertura del coperchio a sensore o tramite pulsante · Meccanismo di chiusura del coperchio «Soft Close» · Ampio angolo di apertura · 2 secchielli interni estraibili in plastica (2×25 l) · Ampio scomparto scorrevole · Secchiello dell'umido estraibile separatamente (4 l) con coperchio · Piedini antiscivolo · Funzionamento a batteria: 6 batterie AA (mignon) – Non incluse nella dotazione

NL Design-afvalscheider

Romp van roestvrij staal anti-fingerprint · Plat kunststof deksel · Opening van deksel met sensor of met een druk op de knop · "Soft Close" deksel-sluitmechanisme · Grote openingshoek · 2 uitneembare kunststof binnenemmers (2×25 l) · Grote lade · Apart uitneembare gft-emmer (4 l) met deksel · Antislipvoetjes · Werking op batterijen: 6 × AA (mignon) – niet bij de levering inbegrepen

5

Jahre Garantie*

Years warranty*
Ans de garantie*
Años de garantía*

*Für private Endverbraucher · *For private consumers · *Pour les particuliers · *Para consumidores finales privados
Die Garantiezeit für gewerbliche Nutzung beträgt 3 Jahre · The warranty period for commercial use is 3 years · La durée de garantie pour un usage professionnel est de 3 ans · El periodo de garantía para uso industrial es de 3 años

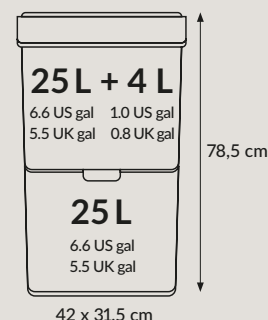

Weitere technische Daten finden Sie auf Seite 105 · Further technical data can be found on page 105 · Vous trouverez d'autres données techniques à la page 105 · Se pueden encontrar más datos técnicos en la página 105 · Per ulteriori dati tecnici vedi pagina 105 · Verdere technische gegevens zijn te vinden op pagina 105

Made in
Germany

HAILO Big-Box® Swing XL



HAILO Big-Box® Swing XL – Die Großraum-Abfallbox mit selbstschließendem Schwingdeckel.

- Rechteck-Gehäuse aus Edelstahl oder korrosionsfest beschichtetem Stahlblech
- Deckel und Boden aus hochfestem Kunststoff
- Selbstschließender, zweigeteilter Schwingdeckel
- 4 Anti-Rutsch-Füße
- Fassungsvermögen: 52 L
- Mit patentiertem Müllbeutel-Klemmrahmen
- Flach verpackt, aber schnell zusammengebaut



0860-211

4007126 001535

Gehäuse:
Deckel/Boden:

Edelstahl
Kunststoff, schwarz

Housing:
Lid/base:

stainless steel
plastic, black

Corps:
Couvercle/fond:

acier inoxydable
plastique, noir

Cuerpo:
Tapa/base:

acero fino
plástico, negro

Corpo:
Coperchio/base:

acciaio inox
plastica, nero

Romp:
Deksel/bodem:

roestvrij staal
kunststof, zwart



0860-221

4007126 001542

Stahlblech, silber
Kunststoff, schwarz

sheet steel, silver
plastic, black

tôle d'acier, argent
plastique, noir

chapa de acero, plateado
plástico, negro

lamiera d'acciaio, argentata
plastica, nero

plaatstaal, zilver
kunststof, zwart



0860-231

4007126 001559

Stahlblech, weiß
Kunststoff, schwarz

sheet steel, white
plastic, black

tôle d'acier, blanc
plastique, noir

chapa de acero, blanco
plástico, negro

lamiera d'acciaio, bianca
plastica, nero

plaatstaal, wit
kunststof, zwart



0860-241

4007126 001566

Stahlblech, schwarz
Kunststoff, schwarz

sheet steel, black
plastic, black

tôle d'acier, noir
plastique, noir

chapa de acero, negro
plástico, negro

lamiera d'acciaio, nero
plastica, nero

plaatstaal, zwart
kunststof, zwart



Zubehör • Accessories • Accessoires Accesorios • Accessori • Accessoires

- D** 4 aufsteckbare Rollen (schwarz) HAILO-fix®
- GB** 4 attachable HAILO-fix® castors (black)
- FR** 4 roulettes emboîtables (noir) HAILO-fix®
- ES** 4 ruedas encajables (negras) HAILO-fix®
- IT** 4 ruote ad incastro (nere) HAILO-fix®
- NL** 4 opsteekbare wielen (zwart) HAILO-fix®



1580-001

4007126 158000

GB Spacious waste box

Rectangular housing made from stainless steel or coated sheet steel - Lid and base made from high-strength plastic - Two-part self-closing swing lid - 4 non-slip feet - Capacity: 52 l - Patented frame clamps bin liner into place - Flat packed, but quickly assembled

IT Contenitore di rifiuti con grande capacità

Corpo rettangolare in acciaio inox o lamiera d'acciaio rivestita - Coperchio e base in plastica ad alta resistenza - Coperchio basculante a chiusura automatica a due elementi - 4 piedini antiscivolo - Capacità: 52 l - Con fermasacco brevettato - Imballaggio piatto, si monta velocemente

5

Jahre Garantie*

Years warranty*
Ans de garantie*
Años de garantía*

*Für private Endverbraucher - *For private consumers - *Pour les particuliers - *Para consumidores finales privados
Die Garantiezeit für gewerbliche Nutzung beträgt 3 Jahre - The warranty period for commercial use is 3 years - La durée de garantie pour un usage professionnel est de 3 ans - El periodo de garantía para uso industrial es de 3 años

FR Poubelle de grande contenance

Corps rectangulaire en acier inoxydable ou en tôle d'acier traitée - Couvercle et fond en plastique de grande résistance - Couvercle basculant en deux parties, à fermeture automatique - 4 pieds antidérapants - Contenance : 52 l - Avec cadre breveté, pour le serrage du sac poubelle - Emballage à plat, assemblage rapide

NL Grote afvalbox

Rechthoekige romp van roestvrij staal of corrosiebestendig gecoat plaatstaal - Deksel en bodem van stevige kunststof - Zelfsluitend, in tweeën gedeeld swingdeksel - 4 antislipvoeten - Inhoud: 52 l - Met gepatenteerd vuilniszak-klemframe - Vlak verpakt, maar snel in elkaar gezet

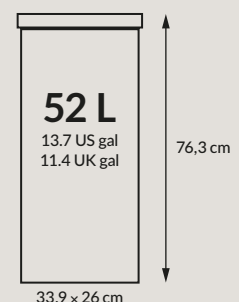

ES Contenedor de basura de gran volumen

Cuerpo rectangular de acero fino o chapa de acero con revestimiento inoxidable - Tapa y base de plástico muy resistente - Tapa oscilante, dividida, autocerrante - 4 pies antideslizantes - Volumen: 52 l - Con bastidor de fijación de la bolsa de basura patentado - Embalaje plano pero se monta rápidamente



Weitere technische Daten finden Sie auf Seite 105 - Further technical data can be found on page 105 - Vous trouverez d'autres données techniques à la page 105 - Se pueden encontrar más datos técnicos en la página 105 - Per ulteriori dati tecnici vedi pagina 105 - Verdere technische gegevens zijn te vinden op pagina 105

HAILO Big-Box® Swing L



HAILO Big-Box® Swing L – Die Großraum-Abfallbox mit selbstschließendem Schwingdeckel.

- Rechteck-Gehäuse aus Edelstahl oder korrosionsfest beschichtetem Stahlblech
- Deckel und Boden aus hochfestem Kunststoff
- Selbstschließender, zweigeteilter Schwingdeckel
- 4 Anti-Rutsch-Füße
- Fassungsvermögen: 35 L
- Mit patentiertem Müllbeutel-Klemmrahmen
- Flach verpackt, aber schnell zusammengebaut



0840-111

4007126 001498

Gehäuse:
Deckel/Boden:

Edelstahl
Kunststoff, schwarz

Housing:
Lid/base:

stainless steel
plastic, black

Corps :
Couvercle/fond :

acier inoxydable
plastique, noir

Cuerpo:
Tapa/base:

acero fino
plástico, negro

Corpo:
Coperchio/base:

acciaio inox
plastica, nero

Romp:
Deksel/bodem:

roestvrij staal
kunststof, zwart



0840-121

4007126 001504

Stahlblech, silber
Kunststoff, schwarz

sheet steel, silver
plastic, black

tôle d'acier, argent
plastique, noir

chapa de acero, plateado
plástico, negro

lamiera d'acciaio, argentata
plastica, nero

plaatstaal, zilver
kunststof, zwart



0840-131

4007126 001511

Stahlblech, weiß
Kunststoff, schwarz

sheet steel, white
plastic, black

tôle d'acier, blanc
plastique, noir

chapa de acero, blanco
plástico, negro

lamiera d'acciaio, bianca
plastica, nero

plaatstaal, wit
kunststof, zwart



0840-141

4007126 001528

Stahlblech, schwarz
Kunststoff, schwarz

sheet steel, black
plastic, black

tôle d'acier, noir
plastique, noir

chapa de acero, negro
plástico, negro

lamiera d'acciaio, nero
plastica, nero

plaatstaal, zwart
kunststof, zwart



Zubehör · Accessories · Accessoires Accesorios · Accessori · Accessoires

- D** 4 aufsteckbare Rollen (schwarz) HAILO-fix®
- GB** 4 attachable HAILO-fix® castors (black)
- FR** 4 roulettes emboîtées (noir) HAILO-fix®
- ES** 4 ruedas encajables (negras) HAILO-fix®
- IT** 4 ruote ad incastro (nere) HAILO-fix®
- NL** 4 opsteekbare wielen (zwart) HAILO-fix®



1580-001

4007126 158000

GB Spacious waste box

Rectangular housing made from stainless steel or coated sheet steel - Lid and base made from high-strength plastic - Two-part self-closing swing lid - 4 non-slip feet - Capacity: 35l - Patented frame clamps bin liner into place - Flat packed, but quickly assembled

IT Contenitore di rifiuti con grande capacità

Corpo rettangolare in acciaio inox o lamiera d'acciaio rivestita - Coperchio e base in plastica ad alta resistenza - Coperchio basculante a chiusura automatica a due elementi - 4 piedini antiscivolo - Capacità: 35l - Con fermasacco brevettato - Imballaggio piatto, si monta velocemente

FR Poubelle de grande contenance

Corps rectangulaire en acier inoxydable ou en tôle d'acier traitée - Couvercle et fond en plastique de grande résistance - Couvercle basculant en deux parties, à fermeture automatique - 4 pieds antidérapants - Contenance : 35l - Emballage à plat, assemblage rapide

NL Grote afvalbox

Rechthoekige romp van roestvrij staal of corrosiebestendig gecoat plaatstaal - Deksel en bodem van stevige kunststof - Zelfsluitend, in tweeën gedeeld swingdeksel - 4 antislipvoeten - Inhoud: 35l - Met gepatenteerd vuilniszak-klemframe - Vlak verpakt, maar snel in elkaar gezet

ES Contenedor de basura de gran volumen

Cuerpo rectangular de acero fino o chapa de acero con revestimiento inoxidable - Tapa y base de plástico muy resistente - Tapa oscilante, dividida, autocerrante - 4 pies antideslizantes - Volumen: 35l - Con bastidor de fijación de la bolsa de basura patentado - Embalaje plano pero se monta rápidamente

5 Jahre Garantie*
*Für private Endverbraucher - *For private consumers - *Pour les particuliers - *Para consumidores finales privados
Die Garantiezeit für gewerbliche Nutzung beträgt 3 Jahre - The warranty period for commercial use is 3 years - La durée de garantie pour un usage professionnel est de 3 ans - El periodo de garantía para uso industrial es de 3 años

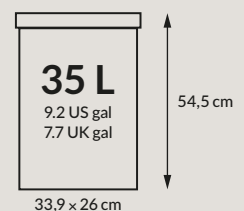

Weitere technische Daten finden Sie auf Seite 105 - Further technical data can be found on page 105 - Vous trouverez d'autres données techniques à la page 105 - Se pueden encontrar más datos técnicos en la página 105 - Per ulteriori dati tecnici vedi pagina 105 - Verdere technische gegevens zijn te vinden op pagina 105



HAILO ProfiLine

Öko XL 

5

Jahre Garantie*

Years warranty*

Ans de garantie*

Años de garantía*

Designed by 



38L 9.9 US gal 8.4 UK gal	56 cm
--	-----------------

B×T: 35,5×39,5cm



Großer Öffnungswinkel zum leichten Befüllen - Large opening angle for easy filling - Grand angle d'ouverture, facilitant le remplissage - Gran ángulo de abertura para el llenado fácil - Grande angolo di apertura per un facile riempimento - Grote openingshoek voor gemakkelijk vullen



Inneneimer leicht entnehmbar - Inner bin can be easily removed - Seau intérieur facile à retirer - Cubo interior fácilmente extraíble - Secchiello interno facilmente estraibile - Binneneimer gemakkelijk uitneembaar

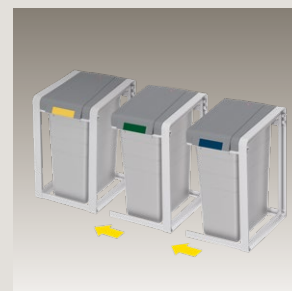

Ideal für Mülltrennung - Ideal for waste separation - Idéal pour le tri des ordures - Ideal para la separación de basura - Ideale per la raccolta differenziata - Ideaal voor afvalscheiding

HAILO ProfiLine Öko XL – Das flexible Mülltrennsystem.

- Robustes Gestell aus Kunststoff (ABS)
- Weit öffnender Deckel aus hochwertigem Kunststoff (ABS)
- Herausnehmbarer Kunststoff-Inneneimer (38 L)
- Mit Erweiterungs-Einheit beliebig erweiterbar
- Inklusive Farbsticker zur Müllsorten-Kennzeichnung



Basiseinheit · Base unit · Unité de base ·
Unidad base · Modulo base · Basisunit



0935-202

4007126 093523

Gestell: Kunststoff (ABS), telegrau 4
Deckel: Kunststoff (ABS), staubgrau
Inneneimer: Kunststoff (ABS), signalgrau

Frame: plastic (ABS), telegrey 4
Lid: plastic (ABS), dusty grey
Inner bin: plastic (ABS), signal grey

Châssis : plastique (ABS), telegris 4
Couvercle : plastique (ABS), gris poussière
Seau intérieur : plastique (ABS), gris de sécurité

Armazón: plástico (ABS), gris tele 4
Tapa: plástico (ABS), gris polvo
Cubo interior: plástico (ABS), gris señales

Telaio: plastica (ABS), grigio tele 4
Coperchio: plastica (ABS), grigio polvere
Secchiello interno: plastica (ABS), grigio segnale

Frame: kunststof (ABS), telegrijs 4
Deksel: kunststof (ABS) stofgrijs
Binnenemmer: kunststof (ABS) signaalgrijs

Erweiterungseinheit · Extension unit · Unité
d'extension · Unidad de ampliación · Modulo
accessorio · Uitbreidingsunit



0935-302

4007126 093530

Kunststoff (ABS), telegrau 4
Kunststoff (ABS), staubgrau
Kunststoff (ABS), signalgrau

plastic (ABS), telegrey 4
plastic (ABS), dusty grey
plastic (ABS), signal grey

plastique (ABS), telegris 4
plastique (ABS), gris poussière
plastique (ABS), gris de sécurité

plástico (ABS), gris tele 4
plástico (ABS), gris polvo
plástico (ABS), gris señales

plastica (ABS), grigio tele 4
plastica (ABS), grigio polvere
plastica (ABS), grigio segnale

kunststof (ABS), telegrijs 4
kunststof (ABS) stofgrijs
kunststof (ABS) signaalgrijs



Inklusive Sticker
Including stickers
Autocollants inclus
Adhesivos incluidos
Adesivi inclusi
Stickers inbegrepen

GB Professional waste separator

Sturdy plastic (ABS) frame · Premium quality plastic (ABS) lid with wide opening · Removable plastic inner bin (38 l) · Can be extended as required using extension unit · Includes color stickers for differentiating types of waste

FR Poubelle de tri professionnelle

Châssis solide en plastique (ABS) · Couvercle à ouverture large en plastique de qualité supérieure (ABS) · Seau intérieur en plastique amovible (38 l) · Extensible à souhait grâce à l'unité d'extension · Autocollants de couleur inclus pour le repérage des types d'ordures

ES Sistema de separación de basura flexible

Armazón robusto de plástico (ABS) · Tapa de abertura grande de plástico de calidad (ABS) · Cubo interior de plástico extraíble (38 l) · Con unidad de ampliación extensible a discreción · Adhesivo de color inclusivo para marcar los tipos de basura

IT Sistema di raccolta differenziata professionale

Robusta struttura portante in plastica (ABS) · Coperchio con ampia apertura, in plastica di alta qualità (ABS) · Secchiello interno estraibile in plastica (38 l) · Ampliabile a piacere grazie al modulo accessorio · Inclusi adesivi a colori per contrassegnare il tipo di rifiuto

NL Afvalscheidingsysteem

Robuust frame van kunststof (ABS) · Wijd openend deksel van hoogwaardige kunststof (ABS) · Uittneembare kunststof binnemmer (38 l) · Met uitbreidingsunit naar believen uit te breiden · Inclusief kleurstickers voor aanduiding van soort afval

* Für private Endverbraucher · * For private consumers · * Pour les particuliers · * Para consumidores finales privados
Die Garantiezeit für gewerbliche Nutzung beträgt 3 Jahre · The warranty period for commercial use is 3 years · La durée de garantie pour un usage professionnel est de 3 ans · El periodo de garantía para uso industrial es de 3 años

HAILO ProfiLine

WSB Design Plus XXXL ☆☆☆☆☆

5

Jahre Garantie*

Years warranty*
 Ans de garantie*
 Años de garantía*

Designed by 



120L	▲ 110 cm ▼
31.7 US gal 26.0 UK gal	
B × T: 50 × 45 cm	

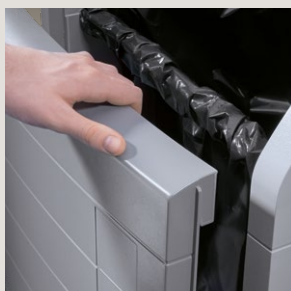

Einsetzen und Entnahme der Müllsäcke durch Öffnen der Fronttür · Bin liners inserted and removed by opening the front door · Mise en place et retrait des sacs poubelle par ouverture de la porte avant · Colocación y retirada de las bolsas de basura abriendo la puerta frontal · Inserimento e rimozione dei sacchi aprendo l'anta frontale · Aanbrengen en wegnemen van de vuilniszakken door openen van de frontdeur

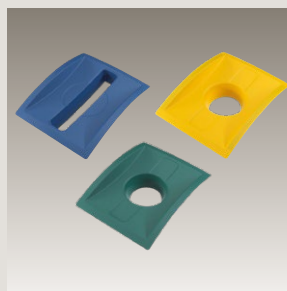

Inklusive 3 farbigen Einsätze (grün, gelb, blau) · Includes 3 coloured inserts (green, yellow, blue) · Avec 3 éléments de couleur (vert, jaune, bleu) · Inclusive 3 aplicaciones de colores (verde, amarillo azul) · Compresi 3 inserti colorati (verde, giallo, blu) · Inclusief 3 gekleurde inzetstukken (groen, geel, blauw)



Werkzeuglose Montage der Einsätze durch Klettbebefestigung · Inserts fitted using Velcro – no tools required · Montage sans outils des éléments, grâce à la fixation auto-agrippante · Montaje de las aplicaciones sin herramientas mediante adhesivo · Montaggio degli inserti senza bisogno di attrezzi tramite fissaggio a velcro · Montage van de inzetstukken zonder gereedschap m.b.v. klitchechting

HAILO ProfiLine WSB Design Plus XXXL – Der großvolumige Wertstoffbehälter mit 3 farbigen Wechseleinsätzen.

- Behälter, Klappe und Fronttür aus schlagzähem, beständigem technischen Kunststoff (ABS)
- Einwurfklappe mit 3 farbigen Wechseleinsätzen – ideal für die Wertstofftrennung
- Einfache werkzeuglose Montage der Wechseleinsätze mittels Klett
- Stabile Halterung für Müllsäcke (120 L)
- Große Fronttür, dadurch leichtes Einsetzen und Entnahme der Müllsäcke sowie einfache Reinigung
- Hohe Stabilität durch große Aufstandsfläche
- Mit Verbindungsklammern zum Aneinanderreihen mehrerer Behälter
- Inkl. Aufkleberset zur Kennzeichnung bei Mülltrennung (Farben + Piktogramme)
- Fassungsvermögen: 120 L



0912-590

4007126 017161

Gehäuse: Technischer Kunststoff (ABS)
Klappe/Front: staubgrau
Einsätze: grün/gelb/blau

Housing: Technical plastic (ABS)
Flap/Front: dusty grey
Insert: green/yellow/blue

Corps : plastique technique (ABS)
Trappe/partie avant : gris
Élément : vert/jaune/bleu

Cuerpo: plástico técnico (ABS)
Tapa frontal: gris polvo
Aplicaciones: verde, amarillo, azul

Corpo: plastica tecnica (ABS)
Sportello basculante/Frontale: grigio polvere
Scomparti: verde, giallo, blu

Romp: technische kunststof (ABS)
Klep/front: stofgrijs
Inzetstukken: groen, geel, blauw

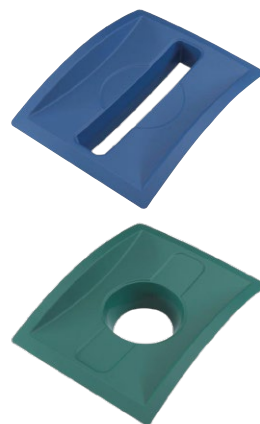

Zubehör • Accessories • Accessoires • Accesorios • Accessori • Accessoires

Mobil-Set • Mobile Set • Kit mobilità • Kit de movilidad • Kit mobilità • Mobeile set

0912-070

4007126 091185



D Radsatz, einzeln verpackt im Versenderkarton - Einfachste Montage am Behälter (Schrauben und Muttern liegen bei) - Handgriff mit Befestigungsmaterial liegt bei - Gewicht: 1,5 kg

GB Set of wheels, individually packed in shipping cardboard - Fitting onto bin couldn't be easier (nuts and bolts provided) - Handle with fastening materials provided - Weight: 1.5 kg

FR Une paire de roues, expédiée sous emballage carton individuel - Montage ultra-simple sur le conteneur (vis et écrous sont fournis) - Avec poignée et matériel de fixation - Poids : 1,5 kg

ES Juego de ruedas, embalaje individual en cartón de envío - Montaje sencillísimo en el contenedor (tornillos y tuercas incluidos) - Asa con material de fijación incluido - Peso: 1,5 kg

IT Kit ruote, confezionate singolarmente in scatole di cartone - Montaggio extra facile sul contenitore (viti e dadi inclusi nella dotazione) - Manico con materiale di montaggio incluso - Peso = 1,5 kg

NL Wielset, los verpakt in verzenddoos - Zeer eenvoudige montage aan bak (schroeven en moeren zijn meegeleverd) - Handgreep met bevestigingsmateriaal is meegeleverd - Gewicht: 1,5 kg



Inklusive Sticker
Including stickers
Autocollants inclus
Adhesivos incluidos
Adesivi inclusi
Stickers inbegrepen

GB Recycling and waste bin

Bin, flap and front door made of strong, impact-resistant technical plastic (ABS) - Bin liners inserted and removed by opening the front door - Flap with exchangeable coloured inserts for separation of recycled materials - Inserts fitted using Velcro – no tools required - Sturdy retainer for bin liners (120 litres) - Bin easy to clean – on the inside as well by opening the front door - Extremely sturdy thanks to large contact area - Fastening clips for joining together - Sets of labels for waste separation included (color-coded plus pictograms) - Accessories: Mobile set - Capacity: 120 l

FR Poubelle industrielle/déchets recyclables

Conteneur, trappe, et porte de devant en plastique technique (ABS) extrêmement résistant aux chocs - Mise en place et enlèvement des sacs poubelles par ouverture de la porte - Clapet à éléments couleur interchangeable, pour le tri des ordures - Montage simple sans outil des éléments interchangeables, par système auto-agrippant - Solide fixation des sacs poubelles (120 litres) - Conteneur facile à nettoyer, y compris dedans, par ouverture de la porte - Stabilité élevée grâce à une importante surface de contact - Attaches à pincés pour une disposition en série - Kits autocollants pour le tri sélectif (couleur plus pictogrammes) - Accessoires : Kit mobilité - Contenance : 120 l

ES Acumulador de basuras reciclables

El acumulador de basuras reciclables de gran volumen con soporte del saco de basura inteligente - Contenedor, tapa y puerta frontal de plástico técnico, tenaz al impacto y resistente (ABS) - Colocación y retirada de las bolsas de basura abriendo la puerta frontal - Tapa con aplicaciones de colores diferentes para la separación del material reciclable - Montaje sencillo de las aplicaciones mediante adhesivo, sin herramientas - Soporte estable para bolsas de basura (120 l) - Limpieza sencilla del depósito también en el interior abriendo la puerta frontal - Gran estabilidad gracias a la gran superficie de contacto - Dispositivos de unión para alinear - Se adjuntan juegos de adhesivos para la separación de basura (color y pictogramas) - Accesorios: Kit de movilidad - Capacidad: 120 l

IT Contenitore ecologico

Contenitore, sportello basculante e sportello frontale in robusta plastica tecnica (ABS) resistente agli urti - I sacchi si inseriscono e rimuovono aprendo lo sportello frontale - Coperchio con inserti di diversi colori, sostituibili, per la raccolta differenziata - Facile montaggio degli inserti senza attrezzi, con fissaggio in velcro - Stabile supporto per sacchi (120 litri) - Facile pulizia del contenitore, anche all'interno, grazie all'apertura dello sportello frontale - Elevata stabilità grazie all'ampia superficie di appoggio - Con clip di fissaggio per unire più contenitori - Incluso set di adesivi per la raccolta differenziata (colori e pittogrammi) - Accessori: Kit mobilità - Capacità: 120 l

NL Inzamelbox

Met slimme vuilniszakhouder - Container, klep en frontdeur van slagvaste, duurzame technische kunststof (ABS) - Inwerplep met 3 verwisselbare gekleurde inzetstukken voor het scheiden van herbruikbare afvalstoffen - Eenvoudige, gereedschapsloze montage van de inzetstukken met behulp van klittenband - Stabiele houder voor vuilniszakken (120 l) - Grote frontdeur, daardoor gemakkelijk aanbrengen en wegnemen van de vuilniszakken evenals eenvoudig reinigen - Hoge stabiliteit door groot standvlak - Verbindingsklemmen voor in rij zetten - Stickersets voor afvalscheiding worden meegeleverd (kleur en pictogrammen) - Accessoire: Mobeile set - Inhoud: 120 l

* Für private Endverbraucher - * For private consumers - * Pour les particuliers - * Para consumidores finales privados
Die Garantiezeit für gewerbliche Nutzung beträgt 3 Jahre - The warranty period for commercial use is 3 years - La durée de garantie pour un usage professionnel est de 3 ans - El periodo de garantía para uso industrial es de 3 años

HAILO ProfiLine

WSB Design XXXL 

5

Jahre Garantie*



Years warranty*

Ans de garantie*

Años de garantía*

Designed by 



120L	
31.7 US gal	110
26.0 UK gal	cm
	
B × T: 50 × 45 cm	

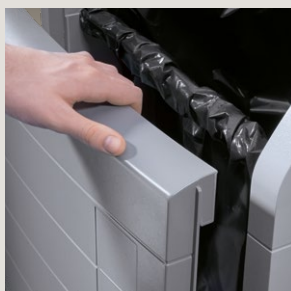

Einsetzen und Entnahme der Müllsäcke durch Öffnen der Fronttür - Bin liners inserted and removed by opening the front door - Mise en place et retrait des sacs poubelle par ouverture de la porte avant - Colocación y retirada de las bolsas de basura abriendo la puerta frontal - Inserimento e rimozione dei sacchi aprendo l'anta frontale - Aanbrengen en wegnemen van de vuilniszakken door openen van de frontdeur



Stabile Halterung für Müllsäcke - Sturdy retainer for bin liners - Fixation solide des sacs poubelle - Soporte estable para bolsas de basura - Stabile supporto per i sacchi - Stabile houder voor vuilniszakken



Ideal für Mülltrennung - Ideal for waste separation - Idéal pour le tri des ordures - Ideal para la separación de basura - Ideale per la raccolta differenziata - Ideaal voor afvalscheiding

HAILO ProfiLine WSB Design XXXL – Der großvolumige Wertstoffbehälter mit cleverer Müllsackhalterung.

- Behälter, Klappe und Fronttür aus schlagzähem, beständigem technischen Kunststoff (ABS)
- Extragroße Einwurflap
- Stabile Halterung für Müllsäcke (120 L)
- Große Fronttür, dadurch leichtes Einsetzen und Entnahme der Müllsäcke sowie einfache Reinigung
- Hohe Stabilität durch große Aufstandsfläche
- Mit Verbindungsklammern zum Aneinanderreihen mehrerer Behälter
- Inkl. Aufkleberset zur Kennzeichnung bei Mülltrennung (Farben + Piktogramme)
- Fassungsvermögen: 120 L



0912-060

4007126 091178

Gehäuse:
Klappe/Front: Technischer Kunststoff (ABS)
staubgrau

Housing:
Flap/Front: Technical plastic (ABS)
dusty grey

Corps :
Trappe/partie avant : plastique technique (ABS)
gris

Cuerpo:
Tapa batiente/ frontal: plástico técnico (ABS)
gris polvo

Corpo:
Sportello basculante/Frontale: plastica tecnica (ABS)
grigio polvere

Romp:
Klepp/front: technische kunststof (ABS)
stofgrijs

Zubehör · Accessories · Accessoires · Accesorios · Accessori · Accessorios

Mobil-Set · Mobile Set · Kit mobilité ·
Kit de movilidad · Kit mobilità ·
Mobiele set

0912-070

4007126 091185



D Radsatz, einzeln verpackt im Versenderkarton · Einfachste Montage am Behälter (Schrauben und Muttern liegen bei) · Handgriff mit Befestigungsmaterial liegt bei · Gewicht: 1,5 kg

GB Set of wheels, individually packed in shipping cardboard · Fitting onto bin couldn't be easier (nuts and bolts provided) · Handle with fastening materials provided · Weight: 1.5 kg

FR Une paire de roues, expédiée sous emballage carton individuel · Montage ultrasimple sur le conteneur (vis et écrous sont fournis) · Avec poignée et matériel de fixation · Poids : 1,5 kg

ES Juego de ruedas, embalaje individual en cartón de envío · Montaje sencillísimo en el contenedor (tornillos y tuercas incluidos) · Asa con material de fijación incluido · Peso: 1,5 kg

IT Kit ruote, confezionate singolarmente in scatole di cartone · Montaggio extra facile sul contenitore (viti e dadi inclusi nella dotazione) · Manico con materiale di montaggio incluso · Peso = 1,5 kg

NL Wielset, los verpakt in verzenddoos · Zeer eenvoudige montage aan bak (schroeven en moeren zijn meegeleverd) · Handgreep met bevestigingsmateriaal is meegeleverd · Gewicht: 1,5 kg



Inklusive Sticker
Including stickers
Autocollants inclus
Adhesivos incluidos
Adesivi inclusi
Stickers inbegrepen

GB Recycling and waste bin

Bin, flap and front door made of strong, impact-resistant technical plastic (ABS) · Bin liners inserted and removed by opening the front door · Extra-large disposal flap · Sturdy retainer for bin liners (120 litres) · Bin easy to clean – on the inside as well by opening the front door · Extremely sturdy thanks to large contact area · Fastening clips for joining together · Sets of labels for waste separation included (color-coded plus pictograms) · Accessories: Mobile set · Capacity: 120 l

FR Poubelle industrielle/déchets recyclables

Conteneur, trappe, et porte de devant en plastique technique (ABS) extrêmement résistant aux chocs · Contenedor, tapa y puerta frontal de plástico técnico, tenaz al impacto y resistente (ABS) · Colocación y retirada de las bolsas de basura abriendo la puerta frontal · Tapa batiente extra grande · Soporte estable para bolsas de basura (120 l) · Limpieza sencilla del depósito también en el interior abriendo la puerta frontal · Gran estabilidad gracias a la gran superficie de contacto · Dispositivos de unión para alinear · Se adjuntan juegos de adhesivos para la separación de basura (color y pictogramas) · Accessoires : Kit mobilité · Contenance : 120 l

ES Acumulador de basuras reciclables

El acumulador de basuras reciclables de gran volumen con soporte del saco de basura inteligente · Contenedor, tapa y puerta frontal de plástico técnico, tenaz al impacto y resistente (ABS) · Colocación y retirada de las bolsas de basura abriendo la puerta frontal · Tapa batiente extra grande · Soporte estable para bolsas de basura (120 l) · Limpieza sencilla del depósito también en el interior abriendo la puerta frontal · Gran estabilidad gracias a la gran superficie de contacto · Dispositivos de unión para alinear · Se adjuntan juegos de adhesivos para la separación de basura (color y pictogramas) · Accesorios: Kit de movilidad · Capacidad: 120 l

IT Contenitore ecologico

Contenitore, sportello basculante e sportello frontale in robusta plastica tecnica (ABS) resistente agli urti · I sacchi si inseriscono e rimuovono aprendo lo sportello frontale · Coperchio con inserti di diversi colori, sostituibili, per la raccolta differenziata · Facile montaggio degli inserti senza attrezzi, con fissaggio in velcro · Stabile supporto per sacchi (120 litri) · Facile pulizia del contenitore, anche all'interno, grazie all'apertura dello sportello frontale · Elevata stabilità grazie all'ampia superficie di appoggio · Con clip di fissaggio per unire più contenitori · Incluso set di adesivi per la raccolta differenziata (colori e pittogrammi) · Accessori: Kit mobilità · Capacità: 120 l

NL Inzamelbox

Met slimme vuilniszakhouder · Container, klep en frontdeur van slagvaste, duurzame technische kunststof (ABS) · Extra grote inwerplep · Stabiele houder voor vuilniszakken (120 l) · Grote frontdeur, waardoor gemakkelijk aanbrengen en wegnemen van de vuilniszakken evenals eenvoudig reinigen · Hoge stabiliteit door groot standvlak · Verbindingsklemmen voor in rij zetten · Stickersets voor afvalscheiding worden meegeleverd (kleur en pictogrammen) · Accessoire: Mobiele set · Inhoud: 120 l

* Für private Endverbraucher · * For private consumers · * Pour les particuliers · * Para consumidores finales privados
Die Garantiezeit für gewerbliche Nutzung beträgt 3 Jahre · The warranty period for commercial use is 3 years · La durée de garantie pour un usage professionnel est de 3 ans · El periodo de garantía para uso industrial es de 3 años

Weitere technische Daten finden Sie auf Seite 106 · Further technical data can be found on page 106 · Vous trouverez d'autres données techniques à la page 106 · Se pueden encontrar más datos técnicos en la página 106 · Per ulteriori dati tecnici vedi pagina 106 · Verdere technische gegevens zijn te vinden op pagina 106

HAILO ProfiLine

MSS Design XXXL ☆☆☆☆☆

HAILO ProfiLine MSS Design XXXL – Der robuste Müllsackständer mit cleverer Müllbeutel­fixierung.

- Robuste, langlebige Stahlkonstruktion
- Hohe Standfestigkeit durch stabilen Standfuß
- Clevere Fixierung des Müllbeutels über einen Müllbeutelklemmring
- Großer Öffnungswinkel mit Deckelfixierung bei 115°
- Schnelles und einfaches Auswechseln der Müllsäcke
- Leichtes und bequemes Handling
- Handlicher Griffbügel am Deckel
- Einfache Reinigung durch glatte Oberflächen
- Aufnahme für 120-Liter-Müllsäcke
- Universell einsetzbar für Industrie und Gewerbe (innen und außen)
- Einfach zu montieren mit 8 Schrauben



0912-030

4007126 017109

Gestell/Deckel:	Stahl
Standfuß:	Polymerbeton
Frame/Lid:	Steel
Base:	polymer concrete
Bâti/couvercle :	Acier
Pied :	béton polymère
Armazón/Tapa:	acero
Pie estable:	hormigón polímero
Telaio/Coperchio:	acciaio
Base:	cemento polimerico
Frame/deksel:	staal
Standvoet:	polymeerbeton



GB Rubbish bag stand

Robust, long-lasting steel structure - High stability thanks to stable base - Bin liner cleverly fixed in position by bin liner clamping ring - Large opening angle with lid fixed at 115° - Bin Liner can be replaced quickly and easily - Light and convenient to manoeuvre - Useful carry handle on the lid - Smooth surfaces ensure easy cleaning - Suitable for 120 litre bin liner - For universal application in trade and industry (indoors and outdoors) - Easy to assembly with 8 screws

FR Support pour sacs-poubelle

Construction en acier robuste, d'une grande longévité - Grande stabilité grâce au pied - Fixation ingénieuse du sac-poubelle par l'intermédiaire d'un anneau de serrage - Grand angle d'ouverture avec arrêtage du couvercle à 115° - Changement simple et rapide des sacs-poubelle - Manipulation aisée et confortable - Poignée pratique au niveau du couvercle - Nettoyage facile grâce aux surfaces lisses - Accueil des sacs-poubelle 120 litres - Utilisation universelle pour l'industrie et le domaine professionnel (à l'intérieur et à l'extérieur) - Montage facile avec 8 vis

ES Soporte para bolsas de basura

El soporte para bolsas de basura resistente con la fijación de bolsas de basura inteligente - Construcción de acero robusta y de larga vida - Muy estable gracias al pie equilibrado - Fijación inteligente de la bolsa de basura mediante un anillo de sujeción - Gran ángulo de abertura con fijación de la tapa a 115° - Cambio rápido y sencillo de las bolsas de basura - Manipulación sencilla y cómoda - Asa manejable en la tapa - Limpieza sencilla gracias a las superficies lisas - Alojamiento para bolsas de basura de 120 litros - Aplicación universal en la industria y el comercio (en el interior y en el exterior) - Fácil de montar con 8 tornillos

IT Supporto per sacchetti di rifiuti

Robusta costruzione in acciaio, di lunga durata - Massima stabilità grazie alla stabile base - Intelligente fissaggio del sacco tramite un anello fermasacco - Ampio angolo di apertura con fissaggio del coperchio a 115 gradi - Sostituzione rapida e semplice dei sacchi - Uso facile e comodo - Comodo manico sul coperchio - Le superfici lisce facilitano la pulizia - Supporto per sacchi da 120 litri - Utilizzabile in modo universale, per uso commerciale e industriale (all'interno o all'esterno) - Facile montaggio con 8 viti

NL Afvalzakstandaard

Met slimme vuilniszakfixering - Robuuste, duurzame stalen constructie - Hoge stabiliteit door stabiele standvoet - Slimme fixering van de vuilniszak via een vuilniszak­klemring - Grote openingshoek met dekselfixering bij 115° - Snel en eenvoudig wisselen van de vuilniszakken - Gemakkelijk en comfortabel hanteren - Praktische greepbeugel aan het deksel - Eenvoudige reiniging door gladde oppervlakken - Opname voor vuilniszakken van 120 liter - Universeel inzetbaar voor industrie en bedrijfsleven (binnen en buiten) - Eenvoudig te monteren met 8 schroeven

5

Jahre Garantie*

Years warranty*
Ans de garantie*
Años de garantía*

*Für private Endverbraucher - *For private consumers - *Pour les particuliers - *Para consumidores finales privados
Die Garantiezeit für gewerbliche Nutzung beträgt 3 Jahre - The warranty period for commercial use is 3 years - La durée de garantie pour un usage professionnel est de 3 ans - El periodo de garantía para uso industrial es de 3 años

120L

31.7 US gal
26.0 UK gal

99

cm

B x T: 50 x 45 cm

Weitere technische Daten finden Sie auf Seite 106 - Further technical data can be found on page 106 - Vous trouverez d'autres données techniques à la page 106 - Se pueden encontrar más datos técnicos en la página 106 - Per ulteriori dati tecnici vedi pagina 106 - Verdere technische gegevens zijn te vinden op pagina 106

HAILO ProfiLine

MSS XXXL ☆☆☆☆☆

HAILO ProfiLine MSS XXXL – Der ideale Müllsackständer für die Mülltrennung.

- Aufnahme für 120-Liter-Müllsäcke
- Aluminium-Rohrgerüst
- Klappdeckel, Deckelrahmen und Bodenplatte aus Kunststoff (ABS)
- Durch Clippssystem beliebig erweiterbar: ideal für die Mülltrennung
- Integrierter Aluminium-Rahmen mit Gummiring zum einfachen Fixieren der Müllsäcke
- Modelle mit und ohne Rollen
- Fassungsvermögen: 120 L



0912-110



0912-210

4007126 091277

4007126 091284

Gestell: Boden/Deckel:	Aluminium Kunststoff, grau (ABS)	Aluminium Kunststoff, grau (ABS)
Frame: Base/lid:	Aluminium Plastic, grey (ABS)	Aluminium Plastic, grey (ABS)
Bâti: Socle/couvercle:	aluminium plastique, gris (ABS)	aluminium plastique, gris (ABS)
Armazón: Base/Tapa:	aluminio plástico, gris (ABS)	aluminio plástico, gris (ABS)
Telaio: Fondo/Coperchio:	alluminio plastica, grigio (ABS)	alluminio plastica, grigio (ABS)
Frame: Bodem/deksel:	aluminium kunststof, grijs (ABS)	aluminium kunststof, grijs (ABS)



GB Rubbish bag stand

For 120 l bin liners · Tubular aluminium frame · Flap lid, lid frame and base plate made from plastic (ABS) · Can be expanded as required thanks to clip system: ideal for waste separation · Integrated aluminium frame with rubber ring for easy fixing of the bin liners · Models with and without castors · Capacity: 120 l

FR Support pour sacs-poubelle

Adapté aux sacs poubelles de 120 l · Bâti tubulaire en aluminium · Couvercle rabattable, cadre du couvercle et socle en plastique (ABS) · Extensible à volonté par système de clip : idéal pour le tri des déchets · Cadre aluminium intégré avec anneau caoutchouc, pour fixer aisément les sacs · Modèles avec ou sans roulettes · Contenance : 120 l

ES Soporte para bolsas de basura

El sistema de separación de basuras de gran volumen con soporte de la bolsa de basura inteligente · Alojamiento para bolsas de basura de 120 litros · Armazón de tubo de aluminio · Tapa batiente, bastidor de la tapa y placa base de plástico (ABS) · Ampliable a discreción gracias al sistema de clips: ideal para la separación de residuos · Bastidor de aluminio integrado con aro de goma para la fijación perfecta de los sacos de basura · Modelos con y sin ruedas · Capacidad: 120 l

IT Supporto per sacchetti di rifiuti

Con intelligente sistema di fissaggio del sacco · Supporto per sacchi da 120 litri · Telaio tubolare in alluminio · Coperchio basculante, telaio del coperchio e base in plastica (ABS) · Ampliabile a piacere grazie al sistema di fissaggio a clip: ideale per la separazione dei rifiuti · Il telaio integrato in alluminio facilita il fissaggio dei sacchi · Modelli con o senza ruote · Capacità: 120 l

NL Afvalzakstandaard

Afvalscheidingsstelsysteem met slimme vuilniszakhouder · Opname voor vuilniszakken van 120 l · Aluminium buisframe · Klapdeksel, dekselframe en bodemplaat van kunststof (ABS) · Door clipsysteem naar believen uit te breiden: ideaal voor afvalsortering · Geïntegreerd aluminium frame met rubber ring voor eenvoudig fixeren van de vuilniszakken · Modellen met en zonder wielen · Inhoud: 120 l

5

Jahre Garantie*

Years warranty*
Ans de garantie*
Años de garantía*

*Für private Endverbraucher · *For private consumers · *Pour les particuliers · *Para consumidores finales privados
Die Garantiezeit für gewerbliche Nutzung beträgt 3 Jahre · The warranty period for commercial use is 3 years · La durée de garantie pour un usage professionnel est de 3 ans · El periodo de garantía para uso industrial es de 3 años

120L

31.7 US gal
26.0 UK gal

97
cm

B x T: 43 x 45 cm

Weitere technische Daten finden Sie auf Seite 106 · Further technical data can be found on page 106 · Vous trouverez d'autres données techniques à la page 106 · Se pueden encontrar más datos técnicos en la página 106 · Per ulteriori dati tecnici vedi pagina 106 · Verdere technische gegevens zijn te vinden op pagina 106

Programmübersicht

Product overview · Vue d'ensemble de la gamme · Vista global del programa · Panoramica prodotti · Programma-overzicht

Arbeitshöhen-Definition für HAILO Leitern

Working heights definition for HAILO ladders · Définition des hauteurs d'accès pour les échelles HAILO · Definición de alturas de trabajo para escaleras HAILO · Definizione dell'altezza di lavoro per le scale HAILO · Definitie van werkhoogte voor HAILO ladders

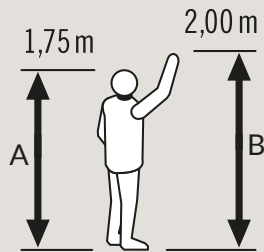

A = Durchschnittliche Körpergröße (1,75 m)
B = Max. erreichbare Arbeitshöhe (2,00 m)

A = Average height (1,75 m) / B = Maximum achievable working height (2,00 m) ·
A = Taille moyenne (1,75 m) / B = Hauteur d'accès maximale réalisable (2,00 m) ·
A = Altura media (1,75 m) / B = Altura de trabajo máxima alcanzable (2,00 m) ·
A = Altezza media (1,75 m) / B = Altezza di lavoro massima raggiungibile (2,00 m) ·
A = Gemiddelde lichaamslengte (1,75 m) / B = Maximaal haalbare werkhoogte (2,00 m)

Leiternklassen gemäß der Norm EN 131

Ladder classes according to standard EN 131 · Classes d'échelles selon la norme EN 131 · Clases de escaleras según la norma EN 131 · Categorie di scale secondo la norma EN 131 · Ladderklassen naar de norm EN 131



Non-Professional

- Private Anwender · Private users · Utilisateurs privés · Usuarios privados · Per uso privato · Particuliere gebruikers
- Prüflast F [N] 2.250 · Test load F [N] 2,250 · Charge d'essai F [N] 2 250 · Prueba de carga F [N] 2.250 · Carico di prova F [N] 2.250 · Test belasting F [N] 2.250
- 10.000 Zyklen Dynamikprüfung · Dynamic testing for 10,000 cycles · Essai dynamique 10 000 cycles · Pruebas dinámicas: 10.000 ciclos · Prova dinamica con 10.000 cicli · 10.000 cycli dynamische test



Professional

- Berufliche Anwender · Professional users · Utilisateurs professionnels · Usuarios profesionales · Per uso professionale · Zakelijke gebruikers
- Prüflast F [N] 2.700 · Test load F [N] 2,700 · Charge d'essai F [N] 2 700 · Prueba de carga F [N] 2.700 · Carico di prova F [N] 2.700 · Test belasting F [N] 2.700
- 50.000 Zyklen Dynamikprüfung · Dynamic testing for 50,000 cycles · Essai dynamique 50 000 cycles · Pruebas dinámicas: 50.000 ciclos · Prova dinamica con 50.000 cicli · 50.000 cycli dynamische test

HAILO K100 Topline

★★★★★

HAILO K75 ComfortLine

★★★★

HAILO K70 StandardLine

★★★

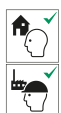

Type	4302-301	4303-301	4342-300	4343-300	4392-801	4393-801
	2	3	2	3	2	3
	A = 0,52 m B = 0,54 m	A = 0,54 m B = 0,73 m	A = 0,48 m B = 0,55 m	A = 0,48 m B = 0,75 m	A = 0,48 m B = 0,55 m	A = 0,48 m B = 0,75 m
	A = 1,20 m B = 0,49 m	A = 1,44 m B = 0,74 m	A = 1,10 m B = 0,47 m	A = 1,33 m B = 0,69 m	A = 0,83 m B = 0,47 m	A = 1,06 m B = 0,70 m
	A = 2,49 m	A = 2,74 m	A = 2,47 m	A = 2,69 m	A = 2,47 m	A = 2,70 m
	A = 1,27 m B = 0,52 m C = 0,13 m	A = 1,53 m B = 0,54 m C = 0,13 m	A = 1,15 m B = 0,48 m C = 0,11 m	A = 1,40 m B = 0,48 m C = 0,11 m	A = 0,90 m B = 0,48 m C = 0,05 m	A = 1,16 m B = 0,48 m C = 0,06 m
	5,2	7,3	5,0	6,8	3,5	5,1
	A = 1 B = 36	A = 1 B = 30	A = 1 B =	A = 1 B =	A = 1 B = 46	A = 1 B = 46



HAILO K40 StandardLine ☆☆

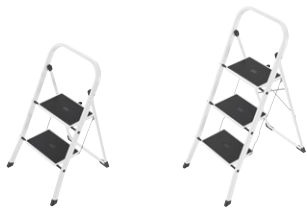
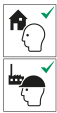

Type	4396-200	4397-200
	2	3
	A = 0,48 m B = 0,54 m	A = 0,48 m B = 0,75 m
	A = 0,82 m B = 0,46 m	A = 1,07 m B = 0,69 m
	A = 2,46 m	A = 2,69 m
	A = 0,90 m B = 0,48 m C = 0,055 m	A = 1,16 m B = 0,48 m C = 0,06 m
	4,8	6,8
	A = 1 B = 36	A = 1 B = 36



HAILO DK40 StandardLine



Type	4342-100	4343-100
	2	3
	A = 0,47 m B = 0,58 m	A = 0,47 m B = 0,75 m
	A = 1,06 m B = 0,46 m	A = 1,29 m B = 0,69 m
	A = 2,46 m	A = 2,69 m
	A = 1,16 m B = 0,47 m C = 0,055 m	A = 1,41 m B = 0,47 m C = 0,055 m
	4,3	5,5
	A = 1 (V1) / 4 (V4) B = 40	A = 1 (V1) / 3 (V3) B = 46



HAILO MK60 / MK62 StandardLine ☆☆☆



Type	4310-001 (MK60)	4310-161 (MK62)
	2	2
	A = 0,49 m B = 0,49 m	A = 0,49 m B = 0,49 m
	A = 0,45 m B = 0,44 m	A = 0,45 m B = 0,44 m
	A = 2,44 m	A = 2,44 m
	A = 0,56 m B = 0,49 m C = 0,04 m	A = 0,56 m B = 0,49 m C = 0,04 m
	3,6	3,6
	A = 1 B = 60	A = 1 B = 60



HAILO MK80 ComfortLine ☆☆☆☆



Type	4310-100
	2
	A = 0,46 m B = 0,43 m
	A = 0,45 m B = 0,44 m
	A = 2,44 m
	A = 0,60 m B = 0,46 m C = 0,065 m
	3,9
	A = 1 B = 56



HAILO TL100 TopLine ☆☆☆☆

Type	8450-100		
	3	4	5
	A = 2,65 m B = 0,65 m	A = 2,87 m B = 0,87 m	A = 3,09 m B = 1,09 m
	A = 1,39 m B = 0,65 m	A = 1,62 m B = 0,87 m	A = 1,90 m B = 1,09 m
	A = 1,29 m B = 0,52 m C = 0,71 m	A = 1,51 m B = 0,52 m C = 0,86 m	A = 1,73 m B = 0,52 m C = 1,01 m
	A = 1,43 m B = 0,52 m C = 0,14 m	A = 1,66 m B = 0,52 m C = 0,14 m	A = 1,90 m B = 0,52 m C = 0,14 m
	–	A = 0,22 m	A = 0,44 m
	–	A = 1,43 m B = 0,56 m C = 0,16 m	–
	–	8,8 kg	–
	–	A = 1 B = 9	–

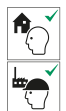

Programmübersicht

Product overview · Vue d'ensemble de la gamme · Vista global del programa · Panoramica prodotti · Programma-overzicht

HAILO D100 TL TopLine

☆☆☆☆

Type	8655-107		
	4	5	6
	A = 2,44 m B = 0,44 m	A = 2,66 m B = 0,66 m	A = 2,87 m B = 0,87 m
	A = 0,92 m B = 0,44 m	A = 1,16 m B = 0,66 m	A = 1,39 m B = 0,87 m
	A = 0,87 m B = 0,52 m C = 0,90 m	A = 1,09 m B = 0,52 m C = 1,07 m	A = 1,31 m B = 0,52 m C = 1,24 m
	A = 0,98 m B = 0,52 m C = 0,25 m	A = 1,21 m B = 0,52 m C = 0,25 m	A = 1,43 m B = 0,52 m C = 0,25 m
	—	A = 0,22 m	A = 0,43 m
		A = 1,46 m B = 0,54 m C = 0,28 m	
		8,9 kg	
		A = 1	B = 9

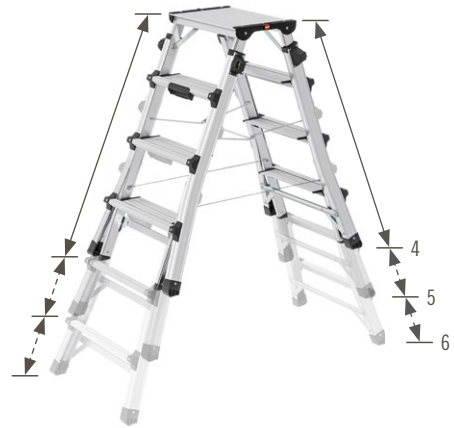
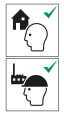

4 007126 235701

HAILO D60 StandardLine

☆☆☆

Type	8655-007	8657-007
	2×5	2×7
	A = 1,09 m B = 0,49 m C = 1,02 m	A = 1,52 m B = 0,54 m C = 1,36 m
	D = 1,16 m E = 0,65 m	D = 1,63 m E = 1,09 m
	A = 0,65 m B = 2,65 m	A = 1,09 m B = 3,09 m
	A = 1,20 m B = 0,49 m C = 0,20 m	A = 1,66 m B = 0,54 m C = 0,20 m
	6,8	9,0
	A = 1 B = 10	A = 1 B = 10

HAILO D60 StandardLine

☆☆☆

Type	4442-701	4443-701
	2×2	2×3
	A = 0,40 m B = 0,41 m C = 0,48 m	A = 0,60 m B = 0,44 m C = 0,64 m
	A = 0,40 m B = 2,40 m	A = 0,60 m B = 2,60 m
	A = 0,47 m B = 0,41 m C = 0,19 m	A = 0,68 m B = 0,44 m C = 0,20 m
	2,0	2,9
	A = 1 B = 36	A = 1 B = 24



4 007126 865519



4 007126 865717



4 007126 002464



4 007126 002471

HAILO L100 TopLine

☆☆☆☆



Type	8050-307	8050-407	8050-507	8050-607	8050-707	8050-807
	3	4	5	6	7	8
	A = 0,42 m B = 0,70 m	A = 0,45 m B = 0,85 m	A = 0,48 m B = 1,01 m	A = 0,50 m B = 1,16 m	A = 0,53 m B = 1,32 m	A = 0,56 m B = 1,47 m
	A = 1,43 m B = 0,63 m	A = 1,65 m B = 0,85 m	A = 1,87 m B = 1,07 m	A = 2,09 m B = 1,28 m	A = 2,30 m B = 1,50 m	A = 2,52 m B = 1,72 m
	A = 2,63 m	A = 2,85 m	A = 3,07 m	A = 3,28 m	A = 3,50 m	A = 3,72 m
	A = 1,40 m B = 0,42 m C = 0,17 m	A = 1,63 m B = 0,45 m C = 0,17 m	A = 1,87 m B = 0,48 m C = 0,17 m	A = 2,10 m B = 0,50 m C = 0,17 m	A = 2,34 m B = 0,53 m C = 0,17 m	A = 2,57 m B = 0,56 m C = 0,17 m
	4,7	5,4	6,2	7,3	8,5	10,1
	A = 1 B = 12	A = 1 B = 12	A = 1 B = 12	A = 1 B = 12	A = 1 B = -	A = 1 B = -



HAILO L80 ComfortLine

☆☆☆☆

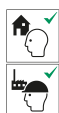

Type	8040-307	8040-407	8040-507	8040-607	8040-707	8040-807
	3	4	5	6	7	8
	A = 0,42 m B = 0,70 m	A = 0,45 m B = 0,85 m	A = 0,48 m B = 1,01 m	A = 0,50 m B = 1,16 m	A = 0,53 m B = 1,32 m	A = 0,56 m B = 1,47 m
	A = 1,25 m B = 0,63 m	A = 1,46 m B = 0,85 m	A = 1,68 m B = 1,07 m	A = 1,90 m B = 1,28 m	A = 2,12 m B = 1,50 m	A = 2,33 m B = 1,72 m
	A = 2,63 m	A = 2,85 m	A = 3,07 m	A = 3,28 m	A = 3,50 m	A = 3,72 m
	A = 1,38 m B = 0,42 m C = 0,14 m	A = 1,61 m B = 0,45 m C = 0,14 m	A = 1,84 m B = 0,48 m C = 0,14 m	A = 2,08 m B = 0,50 m C = 0,14 m	A = 2,32 m B = 0,53 m C = 0,14 m	A = 2,55 m B = 0,56 m C = 0,14 m
	3,6	4,4	5,3	6,2	7,5	8,7
	A = 1 B = 18	A = 1 B = 18	A = 1 B = 18	A = 1 B = 15	A = 1 B = -	A = 1 B = -



Programmübersicht

Product overview · Vue d'ensemble de la gamme · Vista global del programa · Panoramica prodotti · Programma-overzicht

HAILO L60 StandardLine

☆☆☆

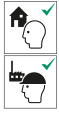

Type	8160-307	8160-407	8160-507	8160-607	8160-707	8160-807
	3	4	5	6	7	8
	A = 0,42 m B = 0,70 m	A = 0,45 m B = 0,85 m	A = 0,48 m B = 1,01 m	A = 0,50 m B = 1,16 m	A = 0,53 m B = 1,32 m	A = 0,56 m B = 1,47 m
	A = 1,25 m B = 0,63 m	A = 1,46 m B = 0,85 m	A = 1,68 m B = 1,07 m	A = 1,90 m B = 1,28 m	A = 2,12 m B = 1,50 m	A = 2,33 m B = 1,72 m
	A = 2,63 m	A = 2,85 m	A = 3,07 m	A = 3,28 m	A = 3,50 m	A = 3,72 m
	A = 1,36 m B = 0,42 m C = 0,13 m	A = 1,59 m B = 0,45 m C = 0,13 m	A = 1,82 m B = 0,48 m C = 0,13 m	A = 2,06 m B = 0,50 m C = 0,13 m	A = 2,30 m B = 0,53 m C = 0,13 m	A = 2,53 m B = 0,56 m C = 0,13 m
	3,3	3,9	4,6	5,5	6,3	7,3
	A = 1 B = 18	A = 1 B = 18	A = 1 B = 18	A = 1 B = 16	A = 1 B = -	A = 1 B = -



HAILO L40 StandardLine

☆☆☆

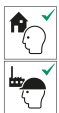

Type	8140-400	8140-500	8140-600	8140-700	8140-800
	4	5	6	7	8
	A = 0,45 m B = 0,85 m	A = 0,48 m B = 1,01 m	A = 0,50 m B = 1,16 m	A = 0,53 m B = 1,32 m	A = 0,56 m B = 1,47 m
	A = 1,46 m B = 0,85 m	A = 1,68 m B = 1,07 m	A = 1,90 m B = 1,28 m	A = 2,12 m B = 1,50 m	A = 2,33 m B = 1,72 m
	A = 2,85 m	A = 3,07 m	A = 3,28 m	A = 3,50 m	A = 3,72 m
	A = 1,59 m B = 0,45 m C = 0,12 m	A = 1,82 m B = 0,48 m C = 0,12 m	A = 2,06 m B = 0,50 m C = 0,12 m	A = 2,30 m B = 0,53 m C = 0,12 m	A = 2,53 m B = 0,56 m C = 0,12 m
	3,9	4,6	5,5	6,3	7,3
	A = 1 B = 20	A = 1 B = 20	A = 1 B = 16	A = 1 B = -	A = 1 B = -



HAILO EasyClix-Wechselfuß-Sets



Type	9947-001
Size	L
	1 ×
	1 × 35 mm 1 × 43 mm
	2 × 43 mm
	2 × 35 mm
	A = 26 cm B = 7,5 cm C = 6,5 cm D = 4,3 cm
	A = 0,2 B = 0,25
	A = 1 B = 360



Type	9948-001
Size	L
	2 ×
	1 × 35 mm 1 × 43 mm
	2 × 43 mm
	2 × 35 mm
	A = 26 cm B = 11 cm C = 7,5 cm D = 4,3 cm
	A = 0,3 B = 0,37
	A = 1 B = 360



HAILO LP Outdoor



Type	9870-001
	A = 1,49 m B = 0,75 m C = 1,46 m
	A = 1,11 m B = 0,55 m C = 0,57 m
	A = max. 0,32 m (46% Gefälle)
	A = 1,11 m B = 0,72 m C = 0,15 m
	19,4
	A = 1 B =



HAILO TP2 Pro



Type	9940-301
	A = 0,97 – 1,26 m B = 0,54 – 0,82 m C = 0,75 m
	A = 0,90 m B = 0,57 m
	A = 0,93 m B = 0,75 m C = 0,06 m
	9,0
	A = 1 B = 26



HAILO TP1



Type	9940-001
	A = 1,00 – 1,20 m B = 0,54 – 0,80 m C = 0,75 m
	A = 0,90 m B = 0,57 m
	A = 0,93 m B = 0,75 m C = 0,06 m
	9,0
	A = 1 B = 26



Programmübersicht

Product overview · Vue d'ensemble de la gamme · Vista global del programa · Panoramica prodotti · Programma-overzicht

HAILO S120 Pro ☆☆☆☆

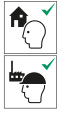

Type	9001-007
	3×12
	A = 1,49 m B = 2,05 m
	A = 1,49 m B = 2,17 m
	A = 5,59 m
	A = 8,09 m B = 7,85 m
	A = 6,27 m B = 4,27 m
	A = 8,78 m B = 6,78 m
	A = 3,61 m B = 1,49 m C = 0,23 m
	A = 3,60 m B = 0,49 m C = 0,23 m
	34,0
	A = 1 B = –



HAILO S110 Pro ☆☆☆☆



Type	9002-007
	2×12
	A = 1,49 m B = 1,51 m
	A = 1,49 m B = 2,19 m
	A = 3,39 m
	A = 5,81 m B = 5,63 m
	A = 4,65 m B = 2,65 m
	A = 6,61 m B = 4,61 m
	A = 3,57 m B = 1,49 m C = 0,16 m
	A = 3,35 m B = 0,42 m C = 0,16 m
	24,0
	A = 1 B = –



HAILO S100 ProfiLOT® ☆☆☆☆



Type	9306-507	9309-507	9312-507
	2×6 + 1×5	2×9 + 1×8	3×12
	A = 1,22 m B = 1,00 m	A = 1,22 m B = 1,51 m	A = 1,50 m B = 2,16 m
	A = 1,22 m B = 1,18 m	A = 1,22 m B = 1,69 m	A = 1,50 m B = 2,21 m
	A = 1,90 m B = 1,84 m	A = 2,74 m B = 2,65 m	A = 3,60 m B = 3,47 m
	A = 2,87 m	A = 4,21 m	A = 5,55 m
	A = 3,86 m B = 3,73 m	A = 5,82 m B = 5,62 m	A = 8,35 m B = 8,07 m
	A = 2,78 m B = 0,78 m	A = 3,58 m B = 1,58 m	A = 4,38 m B = 2,38 m
	A = 3,31 m B = 1,31 m	A = 4,65 m B = 2,65 m	A = 5,98 m B = 3,98 m
	A = 4,69 m B = 2,69 m	A = 6,58 m B = 4,58 m	A = 9,01 m B = 7,01 m
	A = 1,90 m B = 0,48 m C = 0,19 m	A = 2,74 m B = 0,48 m C = 0,19 m	A = 3,60 m B = 0,48 m C = 0,21 m
	A = 0,54 m	A = 0,54 m	–
	15,5	21,7	29,2
	A = 1 B = 7	A = 1 B = –	A = 1 B = –



HAILO S80 ProfiStep® duo ☆☆☆

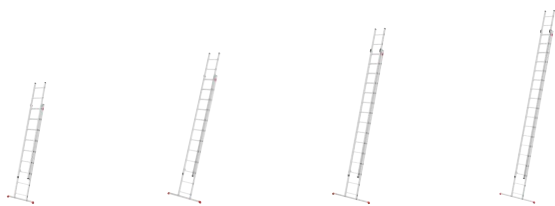

Type	7209-007	7212-007	7215-007	7218-007
	2×9	2×12	2×15	2×18
	A = 0,85 m B = 1,09 m	A = 1,10 m B = 1,54 m	A = 1,27 m B = 1,98 m	A = 1,27 m B = 2,27 m
	A = 2,55 m B = 2,46 m	A = 3,44 m B = 3,32 m	A = 4,27 m B = 4,13 m	A = 5,12 m B = 4,94 m
	A = 4,23 m B = 4,09 m	A = 5,96 m B = 5,75 m	A = 7,64 m B = 7,38 m	A = 8,76 m B = 8,46 m
	A = 5,14 m B = 3,14 m	A = 6,76 m B = 4,76 m	A = 8,39 m B = 6,39 m	A = 9,47 m B = 7,47 m
	A = 2,55 m B = 0,41 m C = 0,14 m	A = 3,44 m B = 0,41 m C = 0,14 m	A = 4,27 m B = 0,41 m C = 0,16 m	A = 5,12 m B = 0,41 m C = 0,16 m
	9,4	13,5	20,2	25,6
	A = 1 B = -	A = 1 B = -	A = 1 B = -	A = 1 B = -



HAILO T80 FlexLine ☆☆☆



Type	7113-091	7113-111	7113-131
	9	11	13
	A = 0,46 m B = 0,74 m	A = 0,80 m B = 0,89 m	A = 0,87 m B = 1,02 m
	A = 2,64 m B = 0,94 m	A = 3,22 m B = 1,02 m	A = 3,80 m B = 1,11 m
	A = 2,55 m	A = 3,10 m	A = 3,65 m
	A = 3,40 m B = 1,40 m	A = 3,97 m B = 1,97 m	A = 4,50 m B = 2,50 m
	A = 0,94 m B = 0,46 m C = 0,08 m	A = 0,99 m B = 0,47 m C = 0,09 m	A = 1,08 m B = 0,48 m C = 0,10 m
	8,1	10,7	13,1
	A = 1 B = 30	A = 1 B = 26	A = 1 B = 22



HAILO S60 ProfiStep® uno ☆☆☆

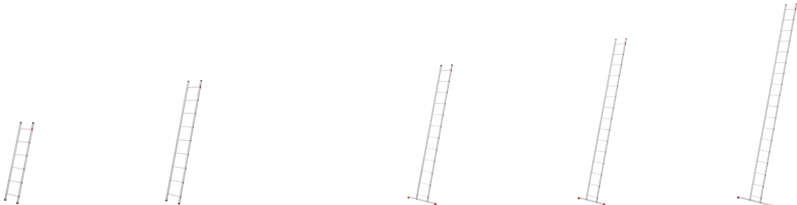

Type	7106-007	7109-007	Type	7112-007	7115-007	7118-007
	6	9		12	15	18
	A = 0,34 m B = 0,44 m	A = 0,34 m B = 0,66 m		A = 0,85 m B = 0,88 m	A = 0,85 m B = 1,10 m	A = 1,10 m B = 1,31 m
	A = 1,71 m B = 1,65 m	A = 2,55 m B = 2,46 m		A = 3,39 m B = 3,28 m	A = 4,23 m B = 4,09 m	A = 5,07 m B = 4,90 m
	A = 2,71 m B = 0,71 m	A = 3,52 m B = 1,52 m		A = 4,33 m B = 2,33 m	A = 5,14 m B = 3,14 m	A = 5,95 m B = 3,95 m
	A = 1,71 m B = 0,34 m C = 0,08 m	A = 2,55 m B = 0,34 m C = 0,08 m		A = 3,39 m B = 0,34 m C = 0,11 m	A = 4,23 m B = 0,34 m C = 0,11 m	A = 5,07 m B = 0,34 m C = 0,11 m
	2,8	4,2		6,6	7,9	9,6
	A = 1 B = 33	A = 1 B = -		A = 1 B = -	A = 1 B = -	A = 1 B = -



HAILO T100 FlexLine ☆☆☆☆



Type	7114-091
	9
	A = 0,46 m B = 1,00 m
	A = 2,65 m B = 0,78 m
	A = 2,50 m
	A = 3,60 m B = 1,60 m
	A = 0,78 m B = 0,46 m C = 0,10 m
	9,2
	A = 1 B = -



Programmübersicht

Product overview · Vue d'ensemble de la gamme · Vista global del programa · Panoramica prodotti · Programma-overzicht

HAILO M80

☆☆☆

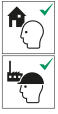

Type	7512-007
	4x3
	A = 0,49 m B = 0,78 m
	A = 0,49 m B = 0,88 m
	A = 1,35 m
	A = 2,75 m B = 2,66 m
	A = 2,71 m B = 0,71 m
	A = 3,71 m B = 1,71 m
	A = 0,89 m B = 0,49 m C = 0,24 m
	A = 0,89 m B = 0,49 m C = 0,24 m
	A = 0,50 m
	9,05
	A = 1 B = 27

Type	7516-007	7520-007	7524-157
	4x4	4x5	4x6
	A = 0,81 m B = 1,04 m	A = 0,91 m B = 1,32 m	A = 1,03 m B = 1,57 m
	A = 0,81 m B = 1,15 m	A = 0,91 m B = 1,41 m	A = 1,03 m B = 1,68 m
	A = 1,85 m	A = 2,35 m	A = 2,85 m
	A = 3,78 m B = 3,65 m	A = 4,82 m B = 4,66 m	A = 5,86 m B = 5,66 m
	A = 3,20 m B = 1,20 m	A = 3,70 m B = 1,70 m	A = 4,21 m B = 2,21 m
	A = 4,70 m B = 2,70 m	A = 5,70 m B = 3,70 m	A = 6,75 m B = 4,75 m
	A = 1,15 m B = 0,57 m C = 0,24 m	A = 1,41 m B = 0,64 m C = 0,24 m	A = 1,67 m B = 0,66 m C = 0,24 m
	A = 1,15 m B = 0,81 m C = 0,27 m	A = 1,41 m B = 0,91 m C = 0,27 m	A = 1,67 m B = 1,03 m C = 0,27 m
	A = 0,75 m	A = 1,00 m	A = 1,25 m
	12,65	15,15	19,25
	A = 1 B = 18	A = 1 B = 18	A = 1 B = 18



HAILO M60

☆☆☆



Type	7412-037
	4x3
	A = 0,77 m B = 0,87 m
	A = 0,77 m B = 1,20 m
	A = 0,77 m B = 2,28 m
	A = 0,91 m
	A = 1,69 m
	A = 2,50 m
	A = 3,44 m B = 3,32 m
	A = 1,43 m B = 0,30 m
	A = 2,91 m B = 0,91 m
	A = 3,00 m B = 1,00 m
	A = 4,35 m B = 2,35 m
	A = 0,92 m B = 0,37 m C = 0,27 m
	17,6
	A = 1 B = 12



HAILO G60



Type

9459-507



A = 1,66 m
B = 0,60 m
C = 0,35 m

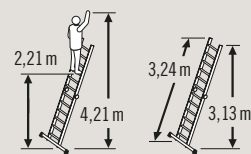
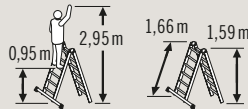
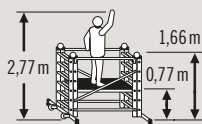
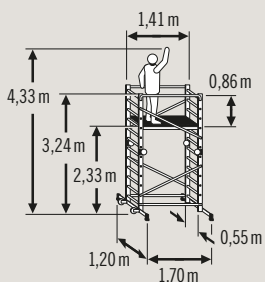

31,0



A = 1
B = 12



4 007126 945983

Universal-Zubehör · Universal accessory · Accessoires universels · Accesorios universales · Accessori universali · Universele accessoires



Type

9944-001

Transport-Rollen
Transport castors
Roulettes de transport
Ruedas para desplazamiento
Ruote di trasporto
Transportwielen



A = 29 cm
B = 16 cm
C = 6 cm



1,3



A = 1
B = 100



4 007126 995001



9950-001

Einhängtritt,
rutschsicher
Hang-in step,
slip-resistant
Plateforme à suspendre,
antidérapante
Descansillo para colgar,
antideslizante
Scalino agganciabile,
antiscivolo
Inhangtrede, antislip

A = 31 cm
B = 28 cm
C = 5,5 cm

1,0

A = 1
B = 120



4 007126 994400



9952-001

Eimerhaken
Bucket hook
Crochet pour seau
Gancho para el cubo
Gancio per secchio
Emmerhaak

A = 15 cm
B = 15 cm
C = 9 cm

0,3

A = 1
B = 304



4 007126 995216

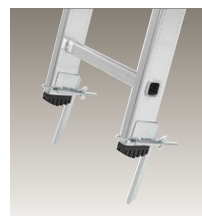

9954-001

Sicherheits-
Leiternspitzen
Safety ladder spikes
Pointes d'échelle de
sécurité
Picas de escalera de
seguridad
Picchetti di sicurezza
Veiligheids-
ladderpieken

A = 20 cm
B = 10 cm
C = 7 cm

1,2

A = 1
B = 304



4 007126 995421



1108219

Wandhalterung
Wall bracket
Fixation murale
Soporte de pared
Supporto da parete
Wandhouder

A = 30,5 cm
B = 26 cm
C = 2 cm

0,3

A = 1
B = 600



4 007126 370327





Programmübersicht

Product overview · Vue d'ensemble de la gamme · Vista global del programa · Panoramica prodotti · Programma-overzicht

HAILO ÖkoMini S

☆☆☆







Type	0430-010
	4 L 1.1 US gal 0.9 UK gal
	H = 16 cm B = 25 cm T = 17 cm
	A = 0,64 kg B = 0,87 kg
	A = 18,0 cm B = 26,5 cm C = 17,5 cm
	A = 1 B = 144



HAILO FlexBox S

☆☆☆



Type	0420-100
	7 L 1.9 US gal 1.6 UK gal
	H = 25,5 cm B = 21,0 cm T = 14,0 cm
	A = 0,5 kg B = 0,8 kg
	A = 27,5 cm B = 23,8 cm C = 16,9 cm
	A = 1 B = 120







HAILO Multi-Box duo L

☆☆☆



Innener: Kunststoff · Inner bins: plastic · Seaux intérieurs : plastique · Cubos interiores: plástico · Secchielli interni: plastica · Binnenemmers: kunststof

Type	3659-001
	2 × 14 L 2 × 3.7 US gal 2 × 3.1 UK gal
	H = 43 cm B = 26 cm T = 50 cm
	A = 3,9 B = 4,5
	H = 44,5 cm B = 27 cm T = 51 cm
	A = 1 B = 24







HAILO Compact-Box M

☆☆☆



Innener: Kunststoff · Inner bin: plastic · Seau intérieur : plastique · Cubo interior: plástico · Secchiello interno: plastica · Binnenemmer: kunststof

Type	3555-101	3555-001
	15 L 4.0 US gal 3.3 UK gal	15 L 4.0 US gal 3.3 UK gal
	A = 35,5 cm B = 29 cm Ø = 28,5 cm	A = 35,5 cm B = 29 cm Ø = 28,5 cm
	A = 1,7 B = 2,1	A = 1,7 B = 2,1
	A = 36,6 cm B = 30 cm C = 29,8 cm	A = 36,6 cm B = 30 cm C = 29,8 cm
	A = 1 B = 40	A = 1 B = 40







HAILO Öko trio Plus L

☆☆☆



Inneneimer: 100 % recycelter Kunststoff · Inner bins: 100% recycled plastic · Seaux intérieurs : 100 % plastique recyclé · Cubos interiores: 100 % plástico reciclado · Secchielli interni: 100 % plastica riciclata · Binneneimers: 100 % gerecycled kunststof

Type	0633-200	0633-220	0633-230	0633-270	0633-260
	3 × 9 L 3 × 2.4 US gal 3 × 2.0 UK gal	3 × 9 L 3 × 2.4 US gal 3 × 2.0 UK gal	3 × 9 L 3 × 2.4 US gal 3 × 2.0 UK gal	3 × 9 L 3 × 2.4 US gal 3 × 2.0 UK gal	3 × 9 L 3 × 2.4 US gal 3 × 2.0 UK gal
	H = 43 cm B = 47 cm T = 34 cm	H = 43 cm B = 47 cm T = 34 cm	H = 43 cm B = 47 cm T = 34 cm	H = 43 cm B = 47 cm T = 34 cm	H = 43 cm B = 47 cm T = 34 cm
	A = 3,9 B = 4,6	A = 3,9 B = 4,6	A = 3,9 B = 4,6	A = 3,9 B = 4,6	A = 3,9 B = 4,6
	A = 44,5 cm B = 47,5 cm C = 35 cm	A = 44,5 cm B = 47,5 cm C = 35 cm	A = 44,5 cm B = 47,5 cm C = 35 cm	A = 44,5 cm B = 47,5 cm C = 35 cm	A = 44,5 cm B = 47,5 cm C = 35 cm
	A = 1 B = 16	A = 1 B = 16	A = 1 B = 16	A = 1 B = 16	A = 1 B = 16







HAILO Öko duo Plus L

☆☆☆



Inneneimer: 100 % recycelter Kunststoff · Inner bins: 100% recycled plastic · Seaux intérieurs : 100 % plastique recyclé · Cubos interiores: 100 % plástico reciclado · Secchielli interni: 100 % plastica riciclata · Binneneimers: 100 % gerecycled kunststof

Type	0630-200	0630-220	0630-230	0630-260
	17 + 9 L 4.5 + 2.4 US gal 3.7 + 2.0 UK gal	17 + 9 L 4.5 + 2.4 US gal 3.7 + 2.0 UK gal	17 + 9 L 4.5 + 2.4 US gal 3.7 + 2.0 UK gal	17 + 9 L 4.5 + 2.4 US gal 3.7 + 2.0 UK gal
	H = 43 cm B = 47 cm T = 34 cm	H = 43 cm B = 47 cm T = 34 cm	H = 43 cm B = 47 cm T = 34 cm	H = 43 cm B = 47 cm T = 34 cm
	A = 4,2 B = 4,8	A = 4,2 B = 4,8	A = 4,2 B = 4,8	A = 4,2 B = 4,8
	A = 44,5 cm B = 47,5 cm C = 35 cm	A = 44,5 cm B = 47,5 cm C = 35 cm	A = 44,5 cm B = 47,5 cm C = 35 cm	A = 44,5 cm B = 47,5 cm C = 35 cm
	A = 1 B = 16	A = 1 B = 16	A = 1 B = 16	A = 1 B = 16



Programmübersicht

Product overview · Vue d'ensemble de la gamme · Vista global del programa · Panoramica prodotti · Programma-overzicht

HAILO Öko duo Plus M

☆☆☆



Inneneimer: 100 % recycelter Kunststoff · Inner bins: 100% recycled plastic · Seaux intérieurs : 100 % plastique recyclé · Cubos interiores: 100 % plástico reciclado · Secchielli interni: 100 % plastica riciclata · Binnenemmers: 100 % gerecycled kunststof

Type	0622-200	0622-220	0622-230	0622-260
	2×9 L 2×2.4 US gal 2×2.0 UK gal	2×9 L 2×2.4 US gal 2×2.0 UK gal	2×9 L 2×2.4 US gal 2×2.0 UK gal	2×9 L 2×2.4 US gal 2×2.0 UK gal
	H = 43 cm B = 32 cm T = 33 cm	H = 43 cm B = 32 cm T = 33 cm	H = 43 cm B = 32 cm T = 33 cm	H = 43 cm B = 32 cm T = 33 cm
	A = 3,0 B = 3,5	A = 3,0 B = 3,5	A = 3,0 B = 3,5	A = 3,0 B = 3,5
	A = 44,5 cm B = 34 cm C = 33,5 cm	A = 44,5 cm B = 34 cm C = 33,5 cm	A = 44,5 cm B = 34 cm C = 33,5 cm	A = 44,5 cm B = 34 cm C = 33,5 cm
	A = 1 B = 24	A = 1 B = 24	A = 1 B = 24	A = 1 B = 24



HAILO Öko uno Plus M

☆☆☆



Inneneimer: 100 % recycelter Kunststoff · Inner bins: 100% recycled plastic · Seaux intérieurs : 100 % plastique recyclé · Cubos interiores: 100 % plástico reciclado · Secchielli interni: 100 % plastica riciclata · Binnenemmers: 100 % gerecycled kunststof

Type	0619-200	0619-220	0619-230	0619-260
	17 L 4.5 US gal 3.7 UK gal	17 L 4.5 US gal 3.7 UK gal	17 L 4.5 US gal 3.7 UK gal	17 L 4.5 US gal 3.7 UK gal
	H = 43 cm B = 32 cm T = 33 cm	H = 43 cm B = 32 cm T = 33 cm	H = 43 cm B = 32 cm T = 33 cm	H = 43 cm B = 32 cm T = 33 cm
	A = 3,4 B = 3,9	A = 3,4 B = 3,9	A = 3,4 B = 3,9	A = 3,4 B = 3,9
	A = 44,5 cm B = 34 cm C = 33,5 cm	A = 44,5 cm B = 34 cm C = 33,5 cm	A = 44,5 cm B = 34 cm C = 33,5 cm	A = 44,5 cm B = 34 cm C = 33,5 cm
	A = 1 B = 24	A = 1 B = 24	A = 1 B = 24	A = 1 B = 24



HAILO Big-Box® Swing XL ☆☆☆



Type	0860-211	0860-221	0860-231	0860-241
	52 L 13.7 US gal 11.4 UK gal	52 L 13.7 US gal 11.4 UK gal	52 L 13.7 US gal 11.4 UK gal	52 L 13.7 US gal 11.4 UK gal
	H = 76,3 cm B = 33,9 cm T = 26 cm	H = 76,3 cm B = 33,9 cm T = 26 cm	H = 76,3 cm B = 33,9 cm T = 26 cm	H = 76,3 cm B = 33,9 cm T = 26 cm
	A = 4,8 B = 5,6	A = 4,8 B = 5,6	A = 4,8 B = 5,6	A = 4,8 B = 5,6
	A = 72 cm B = 35 cm C = 8,5 cm	A = 72 cm B = 35 cm C = 8,5 cm	A = 72 cm B = 35 cm C = 8,5 cm	A = 72 cm B = 35 cm C = 8,5 cm
	A = 1 B = 45	A = 1 B = 45	A = 1 B = 45	A = 1 B = 45



HAILO Öko Vario XL ☆☆☆



Type	0656-001
	2×25 L 1×4 L 2×6.6 US gal 1×1.0 US gal 2×5.5 UK gal 1×0.8 UK gal
	H = 78,5 cm B = 42 cm T = 31,5 cm
	A = 9,3 B = 11,1
	A = 83 cm B = 45,5 cm C = 35 cm
	A = 1 B = 10



HAILO Big-Box® Swing L ☆☆☆☆



Type	0840-111	0840-121	0840-131	0840-141
	35 L 9.2 US gal 7.7 UK gal	35 L 9.2 US gal 7.7 UK gal	35 L 9.2 US gal 7.7 UK gal	35 L 9.2 US gal 7.7 UK gal
	H = 54,5 cm B = 33,9 cm T = 26 cm	H = 54,5 cm B = 33,9 cm T = 26 cm	H = 54,5 cm B = 33,9 cm T = 26 cm	H = 54,5 cm B = 33,9 cm T = 26 cm
	A = 3,7 B = 4,2	A = 3,7 B = 4,2	A = 3,7 B = 4,2	A = 3,7 B = 4,2
	A = 52,5 cm B = 35 cm C = 8,2 cm	A = 52,5 cm B = 35 cm C = 8,2 cm	A = 52,5 cm B = 35 cm C = 8,2 cm	A = 52,5 cm B = 35 cm C = 8,2 cm
	A = 1 B = 60	A = 1 B = 60	A = 1 B = 60	A = 1 B = 60



HAILO ProfiLine Öko XL ☆☆☆☆



Type	0935-202	0935-302
	38 L 9.9 US gal 8.4 UK gal	38 L 9.9 US gal 8.4 UK gal
	H = 56 cm B = 35,5 cm T = 39,5 cm	H = 56 cm B = 35,5 cm T = 39,5 cm
	A = 4,2 B = 4,4	A = 2,3 B = 3,8
	A = 56 cm B = 35,5 cm C = 39,5 cm	A = 56 cm B = 31 cm C = 39,5 cm
	A = 1 B = 12	A = 1 B = 12







Programmübersicht

Product overview · Vue d'ensemble de la gamme · Vista global del programa · Panoramica prodotti · Programma-overzicht

HAILO ProfiLine WSB Design Plus XXXL

☆☆☆☆



Type	0912-590
	120 l 31.7 US gal 26.0 UK gal
	H = 110 cm B = 50 cm T = 47 cm
	A = 8,7 B = 11,1
	A = 115 cm B = 52 cm C = 52 cm
	A = 1 B = 8







4 007126 017161

HAILO ProfiLine WSB Design XXXL

☆☆☆☆



Type	0912-060
	120 l 31.7 US gal 26.0 UK gal
	H = 110 cm B = 50 cm T = 45 cm
	A = 8,4 B = 10,9
	A = 110 cm B = 50 cm C = 50 cm
	A = 1 B = 8







4 007126 091178

HAILO ProfiLine MSS Design XXXL

☆☆☆☆



Type	0912-030
	120 l 31.7 US gal 26.0 UK gal
	A = 99 cm B = 50 cm C = 45 cm
	A = 6,6 B = 8,4
	A = 95,5 cm B = 50 cm C = 11 cm
	A = 1 B = 18







4 007126 017109

HAILO ProfiLine MSS XXXL

☆☆☆☆



Type	0912-110	0912-210
	120 l 31.7 US gal 26.0 UK gal	120 l 31.7 US gal 26.0 UK gal
	A = 97 cm B = 43 cm C = 45 cm	A = 97 cm B = 43 cm C = 45 cm
	A = 2,0 B = 3,1	A = 2,4 B = 3,4
	A = 92 cm B = 47 cm C = 9 cm	A = 92 cm B = 47 cm C = 9 cm
	A = 1 B = 25	A = 1 B = 20



4 007126 091277



4 007126 091284



Hailo-Werk · Daimlerstraße 8 · D-35708 Haiger · Germany

Fon +49 (0) 2773 82-0 · Fax +49 (0) 2773 82-1239 · E-Mail: info@hailo.de · www.hailo.de

1993005 · 01/24 V02 · BA/BN

Technische Änderungen, Maß-, Liter-, Farb- und Dekor-Abweichungen vorbehalten · Technical modifications and changes in dimensions, litre capacity, colour and pattern reserved · Sous réserve de modifications techniques et d'écart (dimensions, contenance, coloris, décor) · Salvo modificaciones técnicas y diferencias de medidas, capacidad, color y decoración · Ci riserviamo il diritto di apportare modifiche tecniche, delle misure, della capacità, dei colori e della decorazione · Technische wijzigingen en afwijkingen in maatvoering, literaanduiding, kleur en decoratie voorbehouden